

# Aménagements **INTÉRIEURS**

2024 | REVÊTEMENTS  
DE SOLS & MURS | PLANS DE TRAVAIL  
MENUISERIES

Des magasins de PROS ouverts aux PARTICULIERS

**Gedibois**  
*Experts par passion.*



# LES SOLS ET MURS

Apportez du confort et une touche de chaleur  
à votre intérieur.

## LES SOLS

LES PARQUETS ..... P.4

LES SOLS  
STRATIFIÉS ..... P.19

LES SOLS  
VINYLES ..... P.28

## LES MURS

LES BOIS ..... P.37

LES MDF ..... P.45

LES PVC ..... P.46



# Bien choisir

## LES REVÊTEMENTS SOLS

Pour le choix de vos sols, l'esthétisme est au cœur de toutes les décisions !

En parallèle, il faudra tenir compte de la destination de la pièce, de la résistance nécessaire, de la facilité d'entretien et du type de pose souhaité.



DES CONSEILS D'EXPERT POUR VOUS ACCOMPAGNER DANS VOTRE PROJET.

### L'usage

#### La pièce :

Comment choisir un sol en fonction de la pièce de destination ?

#### Une chambre ?

Pour ce lieu de faible passage, tout type de sol peut convenir.

#### Un salon ?

La sollicitation est forte, le sol doit être suffisamment résistant à l'usure. Une sous-couche acoustique peut être également une option intéressante à prévoir.

#### Une cuisine ?

La facilité d'entretien est de mise ! Il est conseillé d'éviter les matériaux poreux.

#### Une salle de bains ?

L'humidité est l'ennemi du bois. Le sol doit donc être compatible avec ce type de pièce.

#### La résistance :

Comment choisir les caractéristiques de résistance au sol ?

Chaque sol se caractérise par sa résistance :

- **Au passage.** Une couche d'usure épaisse est synonyme de durabilité ! Il est possible de se fier à la norme européenne NF EN 685 qui évalue la résistance à l'abrasion (de « domestique léger » à « commercial très intensif »).
- **Aux taches et à l'humidité.** Si le vinyle et le composite les supportent bien, le bois nécessite une protection.
- **Au feu.** Les normes « Euroclasses » renseignent sur la capacité du matériau à résister aux flammes et sur ses émissions de fumées.

### La pose

Selon le type de sol et le rendu souhaité, 3 possibilités de pose s'offrent à vous :

1. **Flottante.** Simple, cette méthode convient aussi bien en neuf qu'en rénovation à condition de prévoir une sous-couche. La fixation est assurée par clipsage des lames : en bois stratifié, vinyle, contrecollé ou composite.
2. **Clouée.** C'est la technique traditionnelle de pose des parquets massifs. Les lames sont clouées dans le sens perpendiculaire des lambourdes.
3. **Collée.** Idéale pour les parquets massifs ou contrecollés. Cette solution est adaptée aux planchers chauffants mais requiert une bonne planéité du sol.

### PENSEZ-Y !

Avant la pose, entreposez le sol (emballage fermé) dans sa pièce de destination au moins 48 h avant sa pose pour qu'il s'acclimate à son nouvel environnement.

### Les matériaux

#### Vinyle

- **Convient pour toutes les pièces** (compatibilité possible avec pièces humides et sols chauffants).
- **Simple d'entretien.**
- **Léger, son installation est facilitée !**

Néanmoins, le vinyle est une matière plastique, de faible épaisseur, parfois plus fragile.

#### Composite

Assemblé à partir de plusieurs matériaux (fibre de bois et résine), le composite comporte de nombreuses qualités ! Composé à 90% de matières recyclables sans PVC, il est une bonne alternative au parquet.

- **Résistance supérieure en comparaison avec les autres matériaux.**
- **Ne craint pas l'eau ni les UV.** Il peut donc être installé dans n'importe quelle pièce.
- **Son nettoyage est facile !**
- **Toucher sensation bois.**
- **Plus silencieux** qu'un stratifié standard.

#### Stratifié

- **S'adapte à toutes les pièces** (si compatible « pièces humides » ou « plancher chauffant »).
- **Imite le bois, et même son veinage.**
- **Sa pose est facile et rapide !**

Il est sensible aux impacts et aux rayures et n'est pas réparable.

#### Contrecollé et massif

- **Apporte un côté chaleureux** à une pièce de vie.
- **Facilement réparable** par simple ponçage.
- **C'est un produit durable !**

Le bois peut être soumis à des variations de couleurs naturelles selon arrivage et exposition à la lumière dans le temps. Il est également sensible à l'eau. Dans une salle de bains, privilégiez un bois exotique ou avec un traitement hydrofuge.



#### Nos informations produits :



Usage privé



Usage commercial



Usage industriel



Absorbe le bruit

Le nombre nous indique l'intensité.

# Les parquets / Massifs



Ambiance réalisée avec parquet pin choix petits nœuds.



## Pin des landes brut à clouer

**Largueur 100 mm, choix petits nœuds**

4 bords droits.  
Lames de 2000 x 100 x 23 mm  
Colis de 1 m<sup>2</sup>.  
24185394 Le m<sup>2</sup>

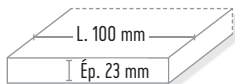

**Largueur 100 mm, choix nouveaux**

4 bords droits.  
Lames de 2000 x 100 x 23 mm  
Colis de 1 m<sup>2</sup>.  
26680576 Le m<sup>2</sup>

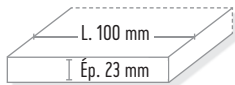

**Largueur 140 mm, choix nouveaux**

2 micro-chanfreins et 2 rainures  
au contreparement.  
Lames de 2000 x 140 x 21 mm  
Colis de 1,40 m<sup>2</sup>.  
30177794  
Le m<sup>2</sup> soit le colis

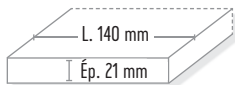

## Spécial mezzanine

Même qualité de bois sur les 2 faces.  
Profil à bords droits et 2 chanfreins au  
contreparement.

**Largueur 140 mm, choix nouveaux**

Lames de 2000 x 140 x 21 mm  
Colis de 1,40 m<sup>2</sup>.  
26806426  
Le m<sup>2</sup> soit le colis

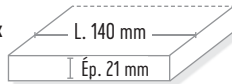

**Largueur 195 mm, choix nouveaux**

Lames longues  
de 2400 x 195 x 21 mm  
Colis de 1,404 m<sup>2</sup>.  
30291238  
Le m<sup>2</sup> soit le colis

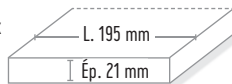

## Pour une finition parfaite

Plinthe 110 x 10 mm – 2 m – 2,40 m  
Voir plinthes en bois massif brut p. 33

Plinthe 70 x 10 mm – 2 m – 2,40 m  
Voir plinthes en bois massif brut p. 33



FABRICATION FRANÇAISE

## PENSEZ-Y ! Vitrificateur parquet environnement biosourcé\*



Met en valeur le naturel de toutes les  
essences de bois. Sa formule  
biosourcée à 79% de matières  
premières renouvelables conjugue  
performance et écologie.

Existe en satiné 24245661\*

Existe en mat 24245678\*

Bidon de 5 L soit le litre



le m<sup>2</sup>

Ambiance réalisée avec un parquet brut après application d'un vernis naturel.



Ambiance réalisée avec un parquet brut après application d'un vernis naturel.

### Parquet massif à coller châtaignier

Bois non traité 100 % français. Choix AB. Brut de rabotage (sans finition).

Couche d'usure 6 mm. Lames micro-chanfreinées sur la longueur.

Lames de 300 à 1000 x 90 x 14 mm.

Colis de 1,125 m<sup>2</sup>.

À coller 30038164

Le m<sup>2</sup> soit le colis

#### Pour une finition parfaite

Plinthe 70 x 15 mm – 1 m

Finition brut poncé châtaignier 30042394

L'unité

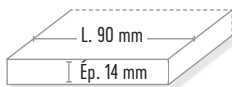

FABRICATION FRANÇAISE PERIGORD

### Parquet massif à clouer châtaignier

Bois non traité 100 % français. Choix AB.

Brut de rabotage (sans finition).

Couche d'usure 9 mm. Profil à bords droits.

Lames de 300 à 1000 x 70 x 23 mm.

Colis de 0,875 m<sup>2</sup>.

À clouer 30038165

Le m<sup>2</sup> soit le colis

#### Pour une finition parfaite

Plinthe 70 x 15 mm – 1 m

Finition brut poncé châtaignier 30042394

L'unité

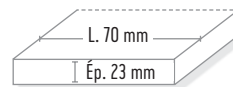

FABRICATION FRANÇAISE PERIGORD

# Les parquets / Massifs



Ambiance réalisée avec le décor chêne rustique verni incolore.

## Chêne massif verni à coller

Vernis multicouche. Assemblage rainurage et languette.  
Lames 4 chanfreins de 300 à 1500 x 130 x 14 mm.  
Colis de 1,95 m<sup>2</sup>.

### Coloris

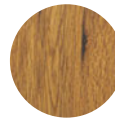

Chêne aubieux verni mat teinté



Chêne rustique/campagne verni brossé



Chêne rustique verni incolore



Chêne premier verni mat

Chêne aubieux verni mat teinté 26827841

Le m<sup>2</sup> soit le colis

Chêne rustique/campagne verni brossé 26827858

Le m<sup>2</sup> soit le colis

Chêne rustique verni incolore 26827865

Le m<sup>2</sup> soit le colis

Chêne premier verni mat 26867953\*

Le m<sup>2</sup> (Colis non-fixe)

### Pour une finition parfaite

Plinthe 70 x 14 mm – 2 m

Chêne teinté verni village 25143065

Chêne rustique verni mat 25143072

Chêne rustique verni incolore 25143058

L'unité

Chêne premier verni mat 25143089\*

L'unité

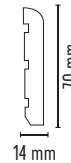
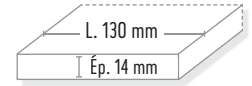

FABRICATION EUROPÉENNE

Garantie 10 ANS

## Chêne massif brut à clouer

Choix rustique/campagne.

Assemblage rainure et languette.

Couche d'usure 9 mm.

Lames jointives de 300 à 1200 x 70 x 23 mm.

Colis de 1,008 m<sup>2</sup>.

27511107 Le m<sup>2</sup> soit le colis

Couche d'usure 9 mm. Lames 4 chanfreins

de 300 à 1200 x 90 x 23 mm.

Colis de 1,296 m<sup>2</sup>.

27511114 Le m<sup>2</sup> soit le colis

Couche d'usure 9 mm. Lames 4 chanfreins

de 300 à 1500 x 140 x 20 mm.

Colis de 1,26 m<sup>2</sup>.

27511121 Le m<sup>2</sup> soit le colis

### Pour une finition parfaite

Plinthe 70 x 14 mm – 2 m

Chêne rustique brut 30222418

Chêne rustique verni mat 25143072

Chêne rustique verni incolore 25143058

L'unité

Chêne premier verni mat 25143089\*

L'unité

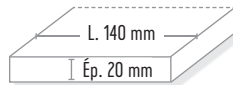
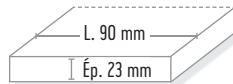

FABRICATION EUROPÉENNE



Ambiance réalisée avec le décor chêne premier verni mat.

## PENSEZ-Y !

### Huile environnement biosourcée bois naturel

Compatible avec toutes essences de bois en intérieur.  
Protège des tâches, de la poussière et de l'humidité.

Pot de 1 litre 24245746





Ambiance réalisée avec le décor caramel bamwood.



Ambiance réalisée avec le décor champagne vertical.

**Nouveau**

à partir de

le m<sup>2</sup>

## Bambou massif caramel verni

Grande résistance au poinçonnement.  
Couche d'usure 4 mm. Finition vernis sans composants organique volatil.  
Adapté en salle de bains et pour sol chauffant si pose collée.  
Classement feu Cfl-s1.

### Coloris



**Caramel vertical**

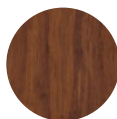

**Caramel bamwood**

Lames micro-chanfreinées G02 de **960 x 96 x 12 mm**.  
Colis de 2,76 m<sup>2</sup>.

**Caramel vertical** 27273265  
Le m<sup>2</sup> soit le colis

Lames micro-chanfreinées G02 de **915 x 130 x 10 mm**.  
Colis de 1,903 m<sup>2</sup>.

**Caramel bamwood** 30183175  
Le m<sup>2</sup> soit le colis

### Pour une finition parfaite

Plinthe 88 x 15 mm - 1,86 m

**Caramel vertical** 27273302

Plinthe 88 x 14 mm - 1,85 m

**Caramel bamwood** 24684231

L'unité

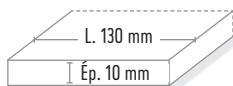
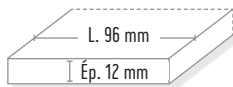
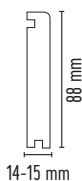

## Bambou massif champagne verni

Grande résistance au poinçonnement.  
Couche d'usure 4 mm. Finition vernis sans composants organique volatil.  
Adapté en salle de bains et pour sol chauffant si pose collée.  
Classement feu Cfl-s1.

### Coloris



**Champagne vertical**



**Champagne bamwood**

Lames micro-chanfreinées G02 de **960 x 96 x 12 mm**.  
Colis de 2,76 m<sup>2</sup>.

**Champagne vertical** 30364266  
Le m<sup>2</sup> soit le colis

Lames micro-chanfreinées G02 de **915 x 130 x 10 mm**.  
Colis de 1,903 m<sup>2</sup>.

**Champagne bamwood** 30364265  
Le m<sup>2</sup> soit le colis

### Pour une finition parfaite

Plinthe 88 x 15 mm - 1,86 m

**Champagne vertical** 30364264

Plinthe 88 x 14 mm - 1,85 m

**Champagne bamwood** 30364263

L'unité

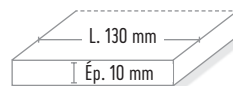
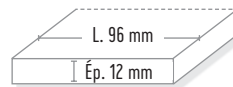
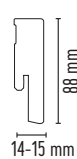

**Garantie 30 ANS**  
Usage privé



**Garantie 30 ANS**  
Usage privé

## Les parquets / Massifs

### Parquet préhuilé salle de bains Navylam +

Transformation France.

Joint intégré noir pour une plus grande facilité de pose.  
Languette avec double joint sur toute la grande longueur.  
Colis de 1 m<sup>2</sup>.

#### Coloris



Teck

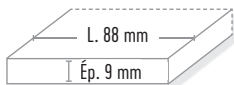

#### Teck

Origine Asie. Support massif finition préhuilée.  
Lames de 300 à 1200 x 88 x 9 mm.  
27511084 Le m<sup>2</sup>

#### Pour une finition parfaite

Plinthe 70 x 10 mm - 2 m

Teck arrondi verni 27648421

L'unité

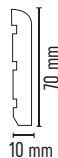

Garantie 10 ANS



## PENSEZ-Y !

### Kit de pose et d'entretien Navylam+

Pour 5 m<sup>2</sup>, le kit comprend des cales en bois, 1 cartouche de colle Navycol+ pour l'étanchéité des joints, 1 ruban adhésif pour la finition des joints en périphérie, 1 cartouche de Navyjoint noir, 1 bidon de 1 litre de Navyhuile et 1 chiffon.

Le kit 24061162



Ambiance réalisée avec le décor teck.





le m<sup>2</sup>

**Nouveau**



**Split** ▼

Chêne 3 frises à l'anglaise parement 2,7 m. Verni mat. Support contrebancé à âme lattée en bois sur quartier. Assemblage double clic. Double verrouillage mécanique. Pose flottante et/ou collée. Compatible sol chauffant. Lame sans chanfrein de **1110 x 193 x 13 mm**. Colis de 2,57 m<sup>2</sup>.

**Coloris**

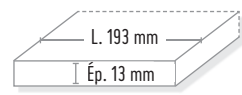

- Chêne vivant** 30397009
  - Chêne amber** 30397010
  - Chêne kashmir** 30397011
- Le m<sup>2</sup> soit le colis

**Pour une finition parfaite**

- Plinthe 82 x 12,5 mm - 2,50 mm
  - Chêne vivant** 30354121
  - Chêne amber** 30397015
  - Chêne kashmir** 30397016
- L'unité



**FABRICATION AUTRICHIENNE**

Ambiance réalisée avec le coloris chêne vivant.

## Les parquets / Contrecollés

### PS 300 click

Parement monolame chêne nature épaisseur 2,5 mm.  
Choix rustique. Finition vernis mat.  
Support HDF traité hydrofuge aquasafe  
et contrebalancé. Assemblage multiclic.  
Résistant à l'eau 4 heures.  
Lames 4 chanfreins de 1187 x 142 x 13 mm.  
Colis de 1,011 m<sup>2</sup>.

#### Coloris



Chêne  
harmonieux



Chêne  
authentique



Chêne  
authentique  
crème

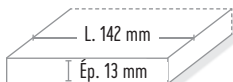

Chêne harmonieux 30333795

Chêne authentique 30333796

Chêne authentique crème 30359050

Le m<sup>2</sup> soit le colis

#### Pour une finition parfaite

Plinthe 60 x 20 mm – 2,38 m

Chêne authentique et harmonieux 30040697

Chêne authentique crème 30359051

L'unité



FABRICATION  
ALLEMANDE

Ambiance réalisée avec le décor chêne harmonieux.

**Nouveau**

à partir de

le m<sup>2</sup>

Chêne nature

## Chêne contrecollé

Exclusivité disponible uniquement au sein de notre réseau.

Support 3 plis. Parement monolame 2,7 mm. Planche aspect brossé. Humidité du bois à 7% ( $\pm$  1%). Assemblage double click breveté (facile et rapide à poser). Finition Proactive + : vernis mat aspect huilé. Mise en œuvre : pose flottante et pose collée en plein préconisée.

Lames micro-chanfreinées 4 côtés **1800 x 175 x 11 mm**. Colis de 2,52 m<sup>2</sup>.

### Coloris



Chêne  
fumé



Chêne  
nature



Chêne  
pur

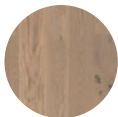

Chêne  
cendré

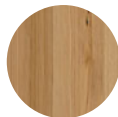

Chêne  
nature vivant

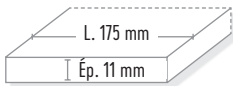

Chêne fumé 30287588  
Chêne nature 30287589

Chêne pur 30287590

Chêne cendré 30287591  
Le m<sup>2</sup> soit le colis

Chêne nature vivant 30287587  
Le m<sup>2</sup> soit le colis

### Pour une finition parfaite

Plinthe 82 x 12,5 mm - 2,50 mm

Chêne fumé 30354123

Chêne nature 30354121

Chêne pur 30354122

Chêne cendré 30354124

Chêne nature vivant 30354121

L'unité



Ambiance réalisée avec le décor chêne nature.

GEDIBois

# Les parquets / Contrecollés



## Biala

Frêne monolame brossé 3 plis.  
2,7 mm de parement. Verni mat.  
Assemblage double click. Double verrouillage mécanique.  
Pose flottante et/ou collée. Compatible sol chauffant.  
Lames 4 chanfreins de 1800 x 175 x 11 mm.  
Colis de 2,52 m<sup>2</sup>.

### Coloris



Frêne vivant    Frêne amber    Frêne polaire

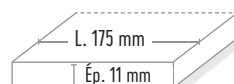

Frêne vivant 30354134    Frêne polaire 30354136  
Frêne amber 30354135  
Le m<sup>2</sup>    soit le colis

### Pour une finition parfaite

Plinthe 82 x 12,5 mm – 2,5 m  
Frêne vivant 30397012  
Frêne amber 30397013  
Frêne polaire 30397014  
L'unité

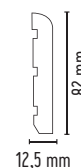

FABRICATION  
AUTRICHIENNE

Ambiance réalisée avec le décor frêne vivant.

## Loft pro 145

Support contreplaqué bouleau pour une meilleure stabilité dimensionnelle.  
Parement monolame chêne rustique campagne épaisseur 3,2 mm.  
Vernis 6 couches. Assemblage click Unifit.  
Lames 2 chanfreins de 400 à 2200 x 145 x 12 mm.  
Colis de 1,914 m<sup>2</sup>.

### Coloris

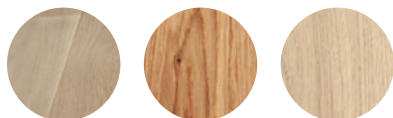

Brossé verni mat    Verni satiné naturel    Verni incolore

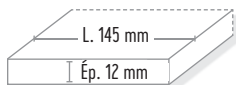

Brossé verni mat 27511039    Verni incolore 27511053  
Verni satiné naturel 27511046  
Le m<sup>2</sup>    soit le colis

### Pour une finition parfaite

Plinthe 70 x 14 mm – 2 m  
Pour verni mat    Pour verni satiné  
Chêne premier verni    Chêne rustique verni satiné 30216547  
mat 25143089\*    Pour verni incolore  
L'unité    Chêne rustique verni incolore 25143058  
L'unité

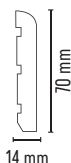

Ambiance réalisée avec le décor brossé verni mat.



FABRICATION  
EUROPÉENNE  
Garantie 10 ANS



## Chêne classic extralarge

Support sapin. Parement monolame chêne nature épaisseur 3,6 mm.  
Aspect de surface nature. Finition vernis mat.  
Classement feu Dfl-s1. Assemblage système automatique click.  
Lames longues 4 chanfreins de 2200 x 185 x 13 mm.  
Colis de 3,663 m<sup>2</sup>.

### Coloris



Chêne verni  
mat



Chêne verni  
mat blanchi

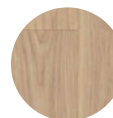

Chêne verni  
mat pur

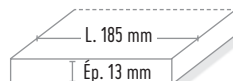

Chêne verni mat 27647790

Chêne verni mat blanchi 27512838

Le m<sup>2</sup> soit le colis

### Pour une finition parfaite

Plinthe 70 x 16,5 mm - 2,20 m

Pour chêne verni mat

Plaqué chêne nature 30164602

L'unité

Plinthe 70 x 16,5 mm - 2,20 m

Pour chêne verni pur

Plaqué chêne fumé 30164604

L'unité

Plinthe 80 x 14 mm - 2,40 m

Pour chêne verni mat blanchi

Bord droit revêtu mélaminé blanc 27853962

L'unité

Chêne verni pur 27801963

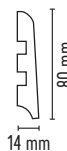
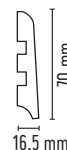

FABRICATION  
AUTRICHIENNE

Ambiance réalisée avec le décor chêne verni mat blanchi.

## Les parquets / Contrecollés

**Nouveau**

à partir de

le m<sup>2</sup>

### Zagreb

Chêne brossé 2 plis. Bâton Rompu. 2,7 mm de parement.  
Verni mat. Assemblage rainure et languette.  
Pose collée. Compatible sol chauffant.  
Chaque paquet dispose du même nombre de lames droites  
et de lames gauches.

#### Coloris

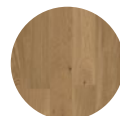

**Chêne  
vivant 750**

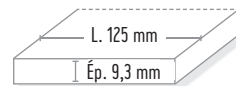

**Chêne  
vivant 500**

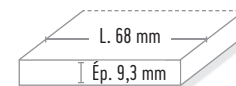

Lames 4 chanfreins à chevrons **750 x 125 x 9,3 mm**.  
Colis de 2,25 m<sup>2</sup>.

**Chêne vivant 750** 30354131

Le m<sup>2</sup> soit le colis

Lames 4 chanfreins à chevrons **500 x 68 x 9,3 mm**.  
Colis de 2,72 m<sup>2</sup>.

**Chêne vivant 500** 30354132

Le m<sup>2</sup> soit le colis

#### **Pour une finition parfaite**

Plinthe 82 x 12,5 mm – 2,5 m

**Chêne vivant 750 et 500** 30354121

L'unité



**FABRICATION  
AUTRICHIENNE**

Ambiance réalisée avec le décor chêne vivant 750.

Nouveau

le m<sup>2</sup>

## Kerem

Chêne brossé 2 plis. Point de Hongrie 45°. 2,7 mm de parement. Verni mat. Assemblage rainure et languette. Pose collée. Compatible sol chauffant. Chaque paquet dispose du même nombre de lames droites et de lames gauches. Lames 4 chanfreins de 750 x 125 x 9,3 mm. Colis de 1,85 m<sup>2</sup>.

### Coloris



Chêne vivant  
750

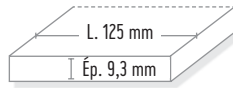

Chêne vivant 750 30354133  
Le m<sup>2</sup> soit le colis

### Pour une finition parfaite

Plinthe 82 x 12,5 mm – 2,5 m  
Chêne vivant 750 30354121  
L'unité



FABRICATION  
AUTRICHIENNE

# Les parquets / Contrecollés

le m<sup>2</sup>



Chêne  
éléphant skin

Ambiance réalisée avec le décor chêne éléphant skin.

## Trendtime monolame chêne aspect authentique

Support sapin. Parement monolame épaisseur 4 mm.  
Aspect de surface vieilli. Finition brossé huilé naturel.  
Classement feu Dfl-s1. Assemblage automatic click.  
Lames 4 chanfreins de 1882 x 190 x 15 mm.  
Colis de 2,861 m<sup>2</sup>.

### Coloris

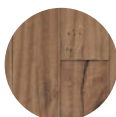

Chêne  
fumé

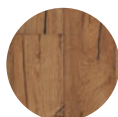

Chêne  
éléphant skin

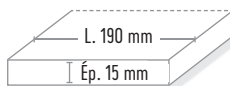

Chêne fumé 29388684\*  
Chêne éléphant skin 29388691\*  
Le m<sup>2</sup>      soit le colis

### Pour une finition parfaite

Plinthe 70 x 16,5 mm – 2,20 m

Pour chêne fumé

Plaqué chêne fumé 30164604

Pour chêne éléphant skin

Plaqué chêne nature 30164602

L'unité



FABRICATION  
AUTRICHIENNE

\* Délai : consultez votre magasin.



## Parquet huile sotimber

Support 3 plis. Parement chêne monolame épaisseur 3,5 mm. Finition brossé huilé. Traces d'aubier possibles. Nuances de teintes tolérées. Nœuds sains rebouchés max. 80 mm. Compatible sol chauffant.

### Coloris

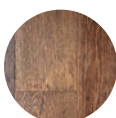

Botticelli

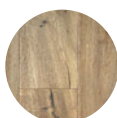

Véronèse



De Vinci

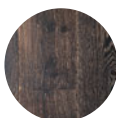

Rubens

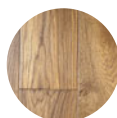

Michel Ange



Raphael

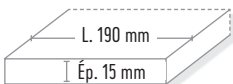

Lames de 2 chanfreins **1900 x 190 x 15 mm**.  
Colis 2,17 m<sup>2</sup>.

**Botticelli** 30290870

**Rubens** 30290871

Le m<sup>2</sup> soit le colis

Lames de 4 chanfreins **1900 x 190 x 15 mm**.  
Colis 2,17 m<sup>2</sup>.

**Véronèse** 30290872

**Michel Ange** 30290873

**De Vinci** 30290874

**Raphael** 30290875

Le m<sup>2</sup> soit le colis

### Pour une finition parfaite

Plinthe 14 x 80 mm - 2,44 m

**MDF bord droit prépeint** 27795019

L'unité

Plinthe 12 x 100 mm - 2,44 m

**MDF bord droit prépeint** 24297370

L'unité

Plinthe 14 x 80 mm - 2,40 m

**MDF arrête cassée revêtu mélaminé**

**blanc** 27853962

L'unité

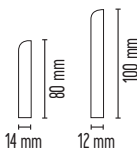

Garantie **30 ANS**



Ambiance réalisée avec le décor véronèse.

# Les parquets / Contrecollés

## Luberon\*\*

Support LOFT 3 plis latté bois.  
 Parement chêne épaisseur 2,5 mm.  
 Finition fumé verni.  
 Effet matière structuré bouché noir.  
 Chanfreins ronds.  
 Choix rustique.  
 Parquet avec nœuds sans limite de dimension et de nombre.  
 Assemblage rainure et languette.  
 Classement au feu Dfl-s1.  
 Lames chanfreinées 4 côtés **2110 x 175 x 13 mm**.  
 Colis 2,216 m<sup>2</sup>.

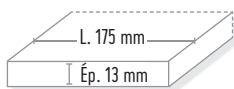

**Chêne 30287483**  
 Le m<sup>2</sup> soit le colis

### Pour une finition parfaite

Plinthe 14 x 80 mm - 2,44 m

**MDF bord droit prépeint 27795019**  
 L'unité

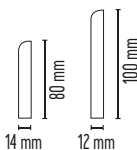

Plinthe 12 x 100 mm - 2,44 m

**MDF bord droit prépeint 24297370**  
 L'unité

Plinthe 14 x 80 mm - 2,40 m

**MDF arrête cassée revêtu mélaminé blanc 27853962**  
 L'unité



## Parquets chêne antico\*\*

Choix mixte (vieux bois).  
 Ép. 15 mm, parement de 4 mm.  
 Profil vieilli. Finition structuré huilé natura.  
 Assemblage rainure et languette.  
 Pose à la française : 3 largeurs mélangées.  
 Largeurs possibles :  
**90 mm, 135 mm et 200 mm.**  
 Longueurs variables de **400 à 1 500 mm.**

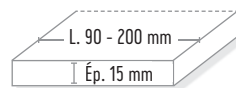

### Pour une finition parfaite

Plinthe 80 x 12 mm - 2,4 m  
 ou 100 x 12 mm - 2,4 m

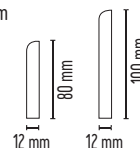

**FABRICATION FRANÇAISE**

# Les sols stratifiés

**Nouveau**

**Exclusivité Gedibois**

le m<sup>2</sup>

Les revêtements sols & les parquets

## Revêtement de sol stratifié Gedibois

Neuf ou rénovation. Facilité de pose. Clic 4 côtés. Compatible sol chauffant. Résistance à l'humidité et éclaboussures 48 h. Lames 4 chanfreins de 1288 x 195 x 8 mm. Colis de 2,26 m<sup>2</sup>.

### Décor



Naturel vivant

Naturel

Fumé



Pur

Cendré

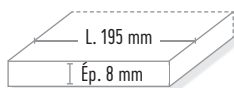

- Naturel vivant 30416095
- Naturel 30416094
- Fumé 30416092
- Pur 30416093
- Cendré 30416091

Le m<sup>2</sup> soit le colis

### Pour une finition parfaite

Plinthe 14 x 80 mm - 2,44 m

MDF bord droit prépeint 27795019

L'unité

Plinthe 12 x 100 mm - 2,44 m

MDF bord droit prépeint 24297370

L'unité

Plinthe 14 x 80 mm - 2,40 m

MDF arrête cassée revêtu mélaminé blanc 27853962

L'unité

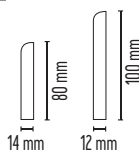

Garantie **10 ANS**  
Usage commercial

Garantie **25 ANS**  
Usage privé

## PENSEZ-Y ! Nettoyant Librasil®

Destiné aux parquets vitrifiés d'aspects brillant, satiné, mat, ultra mat, bois brut ou invisible. Nettoie et ravive sans altérer la couche du vitrificateur parquet. Apprécie pour le lavage des sols.



**Bidon de 1 L**  
24245227

Ambiance réalisée avec le décor pur.

# Les sols stratifiés

**Nouveau**



Ambiance réalisée avec le décor chêne finlay brun.

## Italie Standard+

Aspect bois impression directe. Résistant avec plaque de support haute densité 10 mm. Pose à plat clic 5G. Facilité de pose. Qualité d'insonorisation. Facilité d'entretien et antistatique. Compatible sol chauffant réversible. Classement feu Cfl-s1. Lames 4 chanfreins de **1380 x 193 x 7 mm**. Colis de 2,397 m<sup>2</sup>.

### Décor



**Chêne century beige** 30354176  
**Chêne finlay** 30354177  
**Chêne finlay brun** 30354178  
**Chêne d'été beige** 30354175

Le m<sup>2</sup> soit le colis  
**Chêne century beige** 30354176  
**Chêne finlay** 30354177  
**Chêne finlay brun** 30354178  
**Chêne d'été beige** 30354175

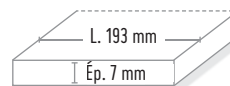

### Pour une finition parfaite

Plinthe 58 x 19 mm - 2,40 m  
**Chêne century beige** 30042463  
**Chêne finlay** 30363353  
**Chêne finlay brun** 30363354  
**Chêne d'été beige** 30354190

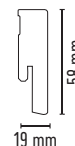

**Garantie 20 ANS**  
Résidentiel

FABRICATION ALLEMANDE

## Namibie Exquisit

Aspect bois naturel synchrone. Résistant avec plaque de support haute densité 10 mm. Pose à plat clic 5G. Facilité de pose. Qualité d'insonorisation. Facilité d'entretien et antistatique. Compatible sol chauffant réversible. Classement feu Cfl-s1. Lames 4 chanfreins de **1380 x 193 x 8 mm**. Colis de 2,131 m<sup>2</sup>.

### Décor



**Chêne oriental gris**  
**Chêne naturel**  
**Chêne rosemont**  
**Chêne oriental beige**



**Chêne prestige foncé**  
**Chêne cérusé lavé blanc**  
**Chêne blanc**

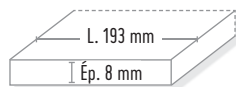

**Chêne oriental gris** 30354183  
**Chêne naturel** 30354179  
**Chêne rosemont** 30354180  
**Chêne oriental beige** 30354182  
 Le m<sup>2</sup> soit le colis  
**Chêne prestige foncé** 30354181  
**Chêne cérusé lavé blanc** 27513293  
**Chêne blanc** 30363358

### Pour une finition parfaite

Plinthe 58 x 19 mm - 2,40 m.  
**Chêne oriental gris** 30042471  
**Chêne naturel** 30042465  
**Chêne rosemont** 30042467  
**Chêne oriental beige** 30042470  
 L'unité  
**Chêne prestige foncé** 30042468  
**Chêne cérusé lavé blanc** 27513231  
**Chêne blanc** 30363359



**Garantie 25 ANS**  
Résidentiel

FABRICATION ALLEMANDE

**Nouveau**

Le m<sup>2</sup>



Ambiance réalisée avec le décor chêne rosemont.

le m<sup>2</sup>

## Vitality Style Aqua

Support HDF hydrofuge. Décor structuré et synchronisé.  
Classement feu Cfl-S1. Compatible sol chauffant.  
Traitement Aqua-protect. Assemblage Uniclic.  
Lames chanfreinées 4 côtés de 1261 x 192 x 8 mm.  
Colis de 2,179 m<sup>2</sup>.

### Coloris



Chêne gris océan



Chêne brandon



Chêne tempête de sable

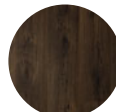

Chêne brun victorien



Chêne beige naturel



Chêne naturel verni



Chêne coucher de soleil

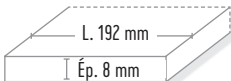

Chêne gris océan 30044776  
Chêne brandon 30044777  
Chêne tempête de sable 30292078  
Chêne brun victorien 30292079  
Chêne beige naturel 30292080  
Chêne naturel verni 30292081  
Chêne coucher de soleil 30292082  
Le m<sup>2</sup> soit le colis

### Pour une finition parfaite

Plinthe 58 x 12 mm - 2,40 m  
Chêne gris océan 30044789  
Chêne brandon 30044790  
Chêne brun victorien 30044787  
Chêne beige naturel 30044788  
Chêne naturel verni 30292083  
Chêne coucher de soleil 30292084  
Chêne tempête de sable 30044802  
L'unité



FABRICATION BELGIQUE Garantie 20 ANS

Ambiance réalisée avec le décor chêne tempête de sable.

# Les sols stratifiés

## LL 150

Support HDF traité hydrofuge. Résistance à l'eau 4 heures.  
Compatible salle de bains. Classement feu Cfl-s1.  
Décor monolame. Assemblage clic automatique 5G Dry.  
Lames 4 chanfreins de 2052 x 220 x 8 mm.  
Colis de 2,711 m<sup>2</sup>.

### Décor



**Chêne fissuré terra** 30397619  
**Chêne hangar à bateaux clair** 30397618  
**Chêne hangar à bateaux** 30397616  
**Chêne fissuré clair** 30397617

Le m<sup>2</sup> soit le colis



### Pour une finition parfaite

Plinthe 80 x 16 mm - 2,38 m.

**Chêne fissuré terra** 30040707

**Chêne hangar clair** 30040706

**Chêne hangar à bateaux** 30040705

**Chêne fissuré clair** 30359053

L'unité

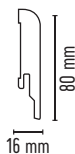

Ambiance réalisée avec le décor chêne fissuré clair.

## Nouveau



Ambiance réalisée avec le décor chêne pisa.

## Herringbone

Aspect bois naturel synchrones. Bâton rompu.  
Résistant avec plaque de support haute densité 10 mm. Pose à plat clic 5G.  
Facilité de pose. Qualité d'insonorisation.  
Facilité d'entretien et antistatique.  
Adapté à tous types de pièces notamment les pièces humides.  
Compatible sol chauffant réversible.  
Classement feu Cfl-s1. Nécessité d'un même nombre de lames A et B pour la pose.  
Lames 4 chanfreins à chevrons de 665 x 133 x 8 mm. Colis de 1,238 m<sup>2</sup>.

### Décor

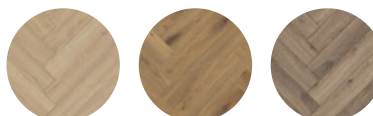

**Chêne toulouse** 30354172

**Chêne pisa** 30354173

**Chêne calais** 30354174

Le m<sup>2</sup> soit le colis

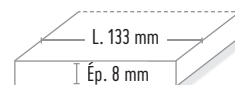

### Pour une finition parfaite

Plinthe 58 x 19 mm - 2,40 m

**Chêne toulouse** 30354187

**Chêne pisa** 30354188

**Chêne calais** 30354189

L'unité

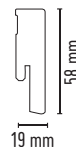



**Nouveau**

## Matham+

Aspect bois naturel synchrone.  
Résistant avec plaque de support haute densité 10 mm.  
Pose à plat clic 5G. Facilité de pose. Qualité d'insonorisation.  
Facilité d'entretien et antistatique.  
Adapté à tous types de pièces notamment les pièces humides.  
Compatible sol chauffant réversible. Classement feu Cfl-s1.  
Lames longues et larges 4 chanfreins de **1845 x 244 x 10 mm**.  
Colis de 1,801 m<sup>2</sup>.

### Décor



Chêne macro gris

Chêne highland titan

Chêne montagne naturel

Chêne macro gris 30354185  
Chêne highland titan 30354186  
Chêne montagne naturel 30354184  
Le m<sup>2</sup> soit le colis

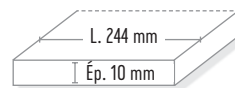

### Pour une finition parfaite

Plinthe 58 x 19 mm - 2,40 m.  
Chêne macro gris 30354192  
Chêne highland titan 30354193  
Chêne montagne naturel 30354191  
L'unité



Garantie **30 ANS**  
Usage privé

FABRICATION ALLEMANDE

Ambiance réalisée avec le décor macro gris.

## Solid plus

Support HDF. Décor monolame.  
Aspect de surface synchronisé effet bois.  
Classement feu Cfl-s1. Assemblage click à plat 5G.  
Lames 4 chanfreins de **1286 x 214 x 12 mm**. Colis de 1,65 m<sup>2</sup>.

### Décor



Chêne sardaigne Chêne polaire Chêne lin Chêne pralin  
Chêne jefferson Chêne namur Chêne rafia

Chêne sardaigne 27858837 Chêne jefferson 29355235  
Chêne polaire 27858851 Chêne namur 28915515  
Chêne lin 27858875 Chêne rafia 28915522  
Chêne pralin 28915539  
Le m<sup>2</sup> soit le colis

### Pour une finition parfaite

Plinthe 80 x 15 mm - 2,20 m.  
Chêne sardaigne 26822792 Chêne pralin 29375196  
Chêne polaire 26822891 Chêne jefferson 27859148  
Chêne lin 27866887 Chêne namur 30291202  
Chêne rafia 27866856  
L'unité

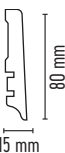
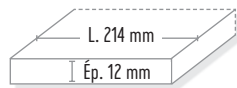

Garantie **35 ANS**



FABRICATION FRANÇAISE



Ambiance réalisée avec le décor chêne pralin.

# Les sols stratifiés

## Drammen

Support HDF. Structure profonde et décor synchronisé.  
Technologie innovante.  
Classement feu Cfl-S1. Assemblage Uniclic.  
Compatible sol chauffant réversible.  
Résistant à l'eau. Résistance accrue à l'abrasion  
et aux rayures. Traitement Titan X.  
Lames 4 chanfreins optiques de **1200 x 190 x 8 mm**.  
Colis de 1,596 m<sup>2</sup>.  
UPEC U3 P3 E1 C2

### Décor



Chêne  
dune



Chêne  
cornouailles



Chêne  
ricard



Chêne  
cuir marron

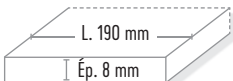

Chêne dune 30170083  
Chêne cornouailles 30170084  
Chêne ricard 30170086  
Chêne cuir marron 30170087  
Le m<sup>2</sup> soit le colis

### Pour une finition parfaite

Plinthe 58 x 12 mm - 2,40 m.  
Chêne dune 30170088  
Chêne cornouailles 30170089  
Chêne ricard 30168815  
Chêne cuir marron 30170091  
L'unité



### Profils Incizo 5 finitions en 1

Chêne dune 30363741  
Chêne cornouailles 30363743  
Chêne ricard 30363742  
Chêne cuir marron 30363740  
L'unité



le m<sup>2</sup>

**Découvrez**  
la pose du profil  
Incizo adapté  
aux sols stratifiés  
Drammen, Stavenger  
et MPS Arendal.

Ambiance réalisée avec le décor chêne dune.



## MPS Arendal

Support HDF. Décor papier. Finition de surface ER structure synchronisée. Traitement antistatique.  
Classement feu Cfl-s1. Assemblage Uniclic.  
Perfectfold 3.0. Compatible sol chauffant réversible.  
Lames 4 chanfreins de **1380 x 190 x 9 mm**.  
Colis de 1,573 m<sup>2</sup>.

### Décor



Chêne  
gris vintage



Chêne  
rive



Chêne  
insulaire

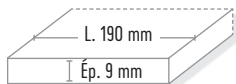

Chêne gris vintage 30042908

Chêne rive 30042909

Chêne insulaire 30042910

Le m<sup>2</sup> soit le colis

### Pour une finition parfaite

Plinthe 58 x 12 mm - 2,40 m.

Chêne gris vintage 30042923

Chêne rive 30042921

Chêne insulaire 30042920

L'unité



### Profils Incizo 5 finitions en 1

Chêne gris vintage 30363745

Chêne rive 30363744

Chêne insulaire 30334064

L'unité



le m<sup>2</sup>

Les revêtements sols & les parquets

Ambiance réalisée avec le décor chêne insulaire.

Gedibois

# Les sols composites

le m<sup>2</sup>

## Modular one

**Alternative au parquet, 90% matière recyclable sans PVC.**

Support panneau spécial avec protection anti-tuilage renforcée.

Panneau central HDF spécialement protégé contre le gonflement.

Décor monolame texture bois, **toucher sensation bois.**

Adapté aux pièces humides, résistant à l'eau (jusqu'à 4 heures).

Compatible sol chauffant réversible. Classement feu Cfl-S1.

Assemblage Click Safe-Lock PRO.

Couche d'isolation acoustique intégrée en liège.

Efficacité 17 dB.

Plus silencieux qu'un stratifié standard.

Lames 4 chanfreins de 1285 x 194 x 8 mm.

Colis de 2,493 m<sup>2</sup>.

### Décor

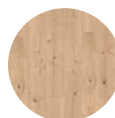

Chêne pure  
clair



Chêne pure  
naturel

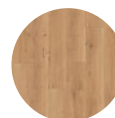

Chêne spirit  
naturel



Chêne  
nordique  
blanc

Chêne pure naturel structure bois 30103765

Chêne pure clair structure bois 30103766

Chêne spirit naturel 30103767

Chêne nordique blanc 30113457

Le m<sup>2</sup> soit le colis

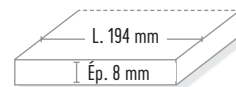

### Pour une finition parfaite

Plinthe 70 x 17 mm – 2,20 m

Chêne pure naturel structure bois 30164705

Chêne pure clair structure bois 30164706

Chêne spirit naturel structure bois 30164711

Chêne nordique blanc 30113505

L'unité



FABRICATION  
ALLEMANDE



Garantie **À VIE**  
Usage privé

Garantie **10 ANS**  
Usage commercial

Ambiance réalisée avec le décor chêne pure clair structure bois.

**Nouveau**

à partir de

le m<sup>2</sup>



Les revêtements sols & les parquets

## Coretec

Support breveté SOUND CORE multi-couches. Âme en EPC (Expanded Polymere Core). Sous-couche liège intégrée avec confort acoustique. Structuré bois. Extrêmement stable. Bruit réduit. Étanche et hydrophobe. Adapté pour une pose en milieu humide. Résistance à l'usure. Facilité de pose. Installation sur toute surface. Convient aux sols chauffants-rafraichissants. Assemblage rainure et languettes.

### Décor

#### Les lames classiques bois :

lames structurées bois micro-chanfreins de 1220 x 182 x 8 mm.  
Colis de 2,66 m<sup>2</sup>.



Lumber



Forest

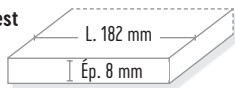

Lumber 30302316  
Forest 30306372

Le m<sup>2</sup> soit le colis



#### Pour une finition parfaite

Plinthe 2400 x 58 x 13 mm.

Lumber 30355304  
Forest 30355305

L'unité

Jura 30355307

Thabor 30355308

Navytec 47 30355309

Navytec 83 30355310



#### Les dalles :

dalles mates structurées minérales  
4 chanfreins de 915 x 471 x 8 mm.  
Colis de 2,59 m<sup>2</sup>.



Jura



Thabor

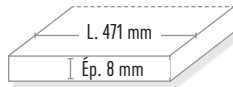

Jura 30306573  
Thabor 30355298

Le m<sup>2</sup> soit le colis



## Coretec pont de bateau

#### Les lames pont de bateau :

Support SPC. Sous-couche liège intégrée avec confort acoustique. Extrêmement stable. Bruit réduit. Hydrophobe, adapté pour une pose en milieu humide. Idéal en salle de bains. Résistance à l'usure. Facilité de pose. Installation sur toute surface. Convient aux sols chauffants-rafraichissants. Assemblage rainure et languettes. Lames 2 chanfreins sur rives de 1220 x 127 x 5 mm.  
Colis de 2,17 m<sup>2</sup>.

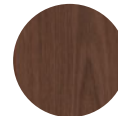

Navytec 47



Navytec 83

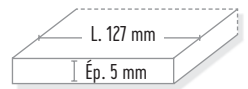

Navytec 47 30355299  
Navytec 83 30355300

Le m<sup>2</sup> soit le colis



## Les sols vinyles / Rigides

**Nouveau**

le m<sup>2</sup>

### Douro ▼

Vinyle rigide à clipser. Aspect bois surface structurée. Couche d'usure 0,55 mm. Isolation acoustique 18 dB. Sous couche intégrée. Facilité de pose et d'entretien. Compatible chauffage au sol réversible.

Adapté à tous types de pièces notamment les pièces humides et derrière les baies vitrées. Classement feu Bfl-s1. Norme CE 14041. Lames 4 micro-chanfreins **1220 x 180 x 5 mm**. Colis de 2,196 m<sup>2</sup>.

### Décor



Honey



Dusty grey



Black pepper

Honey 30360584

Dusty grey 30360583

Black pepper 30360585

Le m<sup>2</sup> soit le colis

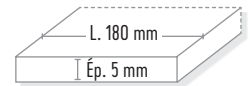

### Pour une finition parfaite

Plinthes 60 x 15 mm – 2,40 m

Honey 30360586

Dusty grey 30360587

Black pepper 30360588

L'unité



Garantie **20 ANS**  
Usage privé

Sous-couche  
INTÉGRÉE

Ambiance réalisée avec le décor honey.

### Buccaneer

Lames à cliquer Uniclic. Support SPC rigide. Couche d'usure 0,5 mm. Sous-couche IXPE 1 mm. Adapté à tous les types de pièces notamment les pièces humides et derrière les baies vitrées. Classement feu Bfl-s1. Norme CE 14041. Isolation acoustique : supérieur à 16 dB. Compatible sol chauffant jusqu'à 27°C. Produit résistant à l'abrasion et aux chocs, idéal pour revêtement résidentiel ou commercial. Lames 4 chanfreins de **1220 x 184 x 5 mm**. Colis de 2,694 m<sup>2</sup>.

### Décor



Tortuga



Porto farina



Campeche city

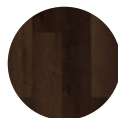

Clew bay

Tortuga 30421867

Porto farina 30421866

Campeche city 30421869

Clew bay 30421870

Le m<sup>2</sup> soit le colis

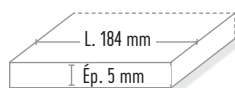

### Pour une finition parfaite

Plinthe 14 x 80 mm – 2,44 m

MDF bord droit prépeint 27795019

L'unité

Plinthe 12 x 100 mm – 2,44 m

MDF bord droit prépeint 24297370

L'unité

Plinthe 14 x 80 mm – 2,40 m

MDF arrête cassée revêtu  
mélaminé blanc 27853962

L'unité

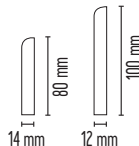

Garantie **10 ANS**  
Usage commercial

Garantie **25 ANS**  
Usage privé



**Nouveau**



Sous-couche  
INTÉGRÉE

Ambiance réalisée avec le décor Tortuga.



## E floor intense 33 lames

Lames à cliquer. Support SPC rigide.  
Couche d'usure 0,55 mm et anti-UV.  
Finition de surface légèrement structurée.  
Classement feu Bfl-s1.  
Compatible sol chauffant réversible basse température.  
Exige une sous-couche spéciale vinyle résistant à une compression de 400 Kpa  
(voir sous-couche Secura Vinyl Click ou Multiprotec LVT Click en page 34).  
Lames 4 micro-chanfreins de **1220 x 180 x 4 mm**.  
Colis de 2,196 m<sup>2</sup>.

### Décor



**Pike** 30040731  
**Ocala** 30040732  
**Cherokee** 30040733  
**Inyo** 30355295  
**Lassen** 30355296  
Le m<sup>2</sup> soit le colis

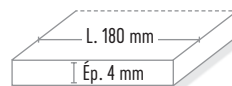

### Pour une finition parfaite

Plinthe 60 x 12 mm – 2,40 m  
**Pike** 30040743  
**Ocala** 30040744  
**Cherokee** 30040745  
**Inyo** 30040738  
**Lassen** 30040740  
L'unité



**Garantie 30 ANS**  
Usage privé



## E floor intense 33 dalles

Dalles à cliquer.  
Support SPC rigide. Couche d'usure 0,55 mm.  
Finition de surface légèrement structurée.  
Exige une sous-couche spéciale vinyle résistant à une compression de 400 Kpa.  
(voir sous-couche Secura Vinyl Click ou Multiprotec LVT Click en page 34).  
Dalles micro-chanfreinées de **610 x 457 x 4 mm**.  
Colis de 2,230 m<sup>2</sup>.

### Décor



**Nebraska** 30040734  
**Sierra** 30040735  
Le m<sup>2</sup> soit le colis

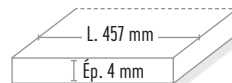

### Pour une finition parfaite

Plinthe 60 x 12 mm – 2,40 m  
**Nebraska** 30040746  
**Sierra** 30040747  
L'unité

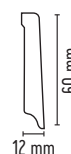

**Garantie 30 ANS**  
Usage privé



Ambiance réalisée avec le décor lassen.

# Les sols vinyles / Rigides

**Nouveau**

le m<sup>2</sup>



Ambiance réalisée avec le décor mistral.

**Sous-couche  
INTÉGRÉE**

## Yukon

Lames vinyles rigides à clipser. Aspect bois surface structurée synchrone. Couche d'usure 0,55 mm. Isolation acoustique 18 dB. Sous couche intégrée. 40 lames uniques. Facilité de pose et d'entretien. Compatible chauffage au sol réversible.

Adapté à tous types de pièces notamment les pièces humides et derrière les baies vitrées. Classement feu Bfl-s1. Norme CE 14041.

Lames 4 chanfreins marqués **1213 x 176 x 5 mm**.

Colis de 2,348 m<sup>2</sup>.

### Décor



Désert dune



Mistral



Smoked grey



Tan

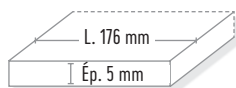

Désert dune 30360590

Mistral 30360592

Le m<sup>2</sup> soit le colis

Smoked grey 30360591

Tan 30360589

### Pour une finition parfaite

Plinthe 60 x 15 mm – 2,40 m

Désert dune 30360594

Mistral 30360596

L'unité

Smoked grey 30360595

Tan 30360593



Garantie **35 ANS**  
Usage privé



## PENSEZ-Y !

### Kit de vitrification de rénovation multi-surfaces

Rénove les parquets vitrifiés et huilés, ainsi que les sols stratifiés et PVC usés et ternis, sans remise à nu ou remplacement de revêtement. Masque les rayures de surface et ravive les sols ternis en une seule couche.

Existe en satin 30126977

Existe en mat 30126978

Bidon de 2,75 L soit le litre





Sous-couche  
INTÉGRÉE

Ambiance réalisée avec le décor chêne forestier greige.

## Namsen pro

Support 100% PVC renforcé d'une fibre de verre. Sous-couche intégrée en polymère recyclable. Finition de surface structurée synchronisée. Teinte naturelle mate. Détails réalistes (noeuds, gerces et rebouchages). Couche d'usure 0,55 mm. Classement feu Bfl-S1. Compatible sol chauffant réversible. Assemblage Uniclic. Résistance accrue à l'abrasion et aux rayures. Lames 4 chanfreins pressées de **1251 x 189 x 5 mm**. Colis de 2,128 m<sup>2</sup>.

### Décor



Chêne  
ardéchois clair



Chêne cabane  
fumé



Chêne lakeland  
foncé



Chêne forestier  
greige



Chêne cabane  
naturel



Chêne lakeland  
clair

Chêne forestier greige 30292085

Chêne ardéchois clair 30292086

Chêne cabane naturel 30292087

Le m<sup>2</sup> soit le colis

Chêne cabane fumé 30292088

Chêne lakeland clair 30292089

Chêne lakeland foncé 30292090

### Pour une finition parfaite

Plinthe 58 x 12 mm – 2,40 m

Chêne forestier greige 30170073

Chêne ardéchois clair 30292094

Chêne cabane naturel 30170074

L'unité

Chêne cabane fumé 30292095

Chêne lakeland clair 30170075

Chêne lakeland foncé 30170077

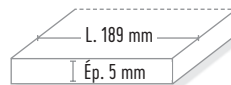

## Viskan pro

Support 100% PVC renforcé d'une fibre de verre. Sous-couche intégrée en polymère recyclable. Finition de surface structurée synchronisée. Teinte naturelle mate. Relief minérale et réaliste. Couche d'usure 0,55 mm. Classement feu Bfl-S1. Compatible sol chauffant réversible. Assemblage Uniclic. Résistance accrue à l'abrasion et aux rayures. Dalles de **610 x 303 x 5 mm**. Colis de 1,848 m<sup>2</sup>.

### Décor

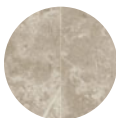

Marbre gris



Marbre noir

Marbre gris 30363730

Marbre noir 30364380

Le m<sup>2</sup> soit le colis

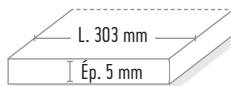

### Pour une finition parfaite

Plinthe 58 x 12 mm – 2,40 m

Marbre gris 30363731

Marbre noir 30363729

L'unité



Sous-couche  
INTÉGRÉE

Ambiance réalisée avec le décor marbre noir.



le m<sup>2</sup>

## Vorma

Lames vinyles rigides. Aspect bois naturel synchrone.  
 Bâton rompu. Clic Unizip.  
 Sous couche intégrée 21 dB.  
 Classe 33 multicouches avec voile de verre.  
 Stable et résistant aux rayures TITAN V. Etanchéité des assemblages.  
 Résistant aux impacts. Compatible sol chauffant et rafraichissant.  
 Classement feu Bfl-s1.  
 Lame unique pour les deux côtés.  
 Lames 4 chanfreins à chevrons **630 x 126 x 6 mm**.  
 Colis de 0,794 m<sup>2</sup>.

### Décor



Chêne norvégien beige



Chêne norvégien warm



Chêne century foncé



Chêne norvégien foncé

Chêne norvégien beige 30363736  
 Chêne norvégien warm 30363737  
 Le m<sup>2</sup> soit le colis

Chêne century foncé 30363738\*  
 Chêne norvégien foncé 30363739\*



### Pour une finition parfaite

Plinthe 48 x 12 mm – 2,40 m

Chêne norvégien beige 30363732  
 Chêne norvégien warm 30363734  
 L'unité

Chêne century foncé 30363735\*  
 Chêne norvégien foncé 30363733\*



FABRICATION BELGIQUE

Garantie 35 ANS  
 Usage privé

Sous-couche INTÉGRÉE

Ambiance réalisée avec le décor chêne norvégien beige.



## Les accessoires

### / Les autres plinthes

	Réf.	Prix unité
<b>Plinthe MDF à pente avec gorge cache-fil</b>		
Plaquée chêne verni naturel - 14 x 80 mm - 2,23 m	27272824	
<b>Plinthe MDF plaqué</b>		
MDF plaquée chêne brut - 14 x 110 mm - 2,23 m	27790755	
<b>Plinthes MDF droites brut</b>		
MDF brut réversible - 10 x 70 mm - 2,44 m	24297264	
MDF hydro brut réversible - 9 x 68 mm - 2,44 m	26021485	
<b>Plinthes MDF prépeintes blanches à finir</b>		
MDF bord droit prépeinte 10 x 70 mm - 2,44 m	24297356	
MDF bord droit prépeinte 14 x 80 mm - 2,44 m	27795019	
MDF bord droit prépeinte 12 x 100 mm - 2,44 m	24297370	
<b>Sur-plinthes MDF</b>		
Sur-plinthe MDF plaquée chêne brut 20 x 92 mm - 2,23 m	30043908	
Sur-plinthe MDF prépeinte blanche 22 x 133 mm - 2,44 m	26021225	
<b>Plinthes MDF droites revêtues mélaminé blanc</b>		
MDF bord droit revêtue mélaminé blanc 10 x 50 mm - 2,40 m	27790670	
MDF bord droit revêtue mélaminé blanc 10 x 70 mm - 2,40 m	27790687	
MDF arrête cassée revêtue mélaminé blanc 14 x 80 mm - 2,40 m	27853962	
<b>Plinthe MDF droite revêtue décor aluminium</b>		
MDF arrête cassée décor aluminium 14 x 80 mm - 2,40 m	27853979	
<b>Plinthes bois massif brut</b>		
Massive arrondie 10 x 70 mm chêne - 2,40 m	24251167	
Massive arrondie 10 x 70 mm pin sans noeud - 2 m	21188695	

## PENSEZ-Y !

### Lot de 6 caches-prises avec clé

Les caches prises protégeront vos enfants du danger des prises électriques souvent à portée de main. Les caches pourront être facilement débloqués grâce à une clé adaptée (incluse).

Lot de 6 30358701

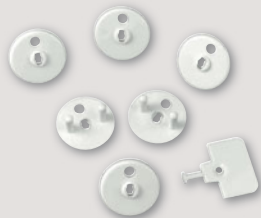

## / L'outillage

### Sachet de 30 clips pour plinthes comprenant vis + cheville + clips

Compatibilité avec sol solid+.

Le sachet 27625989

### Boîte de 50 clips pour plinthes

1 boîte permet la pose de 20 ml de plinthes.

Compatibilité avec sols LL 150, PS300 click.

La boîte 26406879

## / Les accessoires de pose

### Cales crantées EDMA

Système de cales crantées pour la pose de planchers et terrasses en bois.

Mise à niveau rapide et efficace.

Boîte de 245 cales 26430188

Existe en plates

Boîte de 400 cales 29275250

### Cales de pose pour parquet

Cales de pose en plastique PVC pour la pose du parquet/sol stratifié.

De 58 x 38 x 4 à 10 mm.

Étui de 26 pièces 24791427

### Guillotine à sols stratifiés, vinyles et pvc EDMA

3 coupes : droite, à angle de 0° à 90° et dans la longueur. Jusqu'à 11 mm d'épaisseur. Larg. 210 mm. Patins de protection en feutrine. 24273671



### Kit de pose sol stratifié et parquet

Composé d'1 cale de frappe, 2 tailles de cales de pose et d'1 tire-lame.

Le kit 26504087

### Kit de pose expert

Composé de 15 cales en bois massif, 1 pied de biche métal avec enclume de frappe + amortisseur sonore et 1 pièce de frappe PVC technique avec poignée.

Le kit 24791441



### Sur-plinthe MDF plaqué chêne brut

20 x 92 mm - 2,33 m

30043908

L'unité



# Les accessoires / Les sous-couches phoniques



## Film pare-vapeur aqua-stop-pe 30

À poser impérativement avant la sous-couche. Film de protection qui permet d'éviter les remontées d'humidité du sol vers la sous-couche, le revêtement de sol ou le parquet. Film pare-vapeur inclus. Isolation acoustique jusqu'à 20 dB. Épaisseur 200 microns. Rouleau de 30 m<sup>2</sup>. 30044224

Le m<sup>2</sup> soit le rouleau



## Secura light 1,6 mm pour stratifié et parquet

Sous-couche en polystyrène extrudé. Isolation acoustique 19 dB. Résistance à la compression = 90 kPa. Égalisation des aspérités : 1,1 mm. Épaisseur 1,6 mm. Adaptée aux planchers chauffants ou rafraîchissants. Résistance thermique 0,05 m<sup>2</sup>.K/W. Rouleau de 20 m<sup>2</sup>. 30079960

Le m<sup>2</sup> soit le rouleau



## Secura aquastop smart 2,2 mm

Sous-couche de polystyrène extrudé pour stratifié et parquet 3 en 1, avec film parevapeur et bande de chevauchement inclus. En accordéon (forme dépliant). Adhésif inclus. Isolation acoustique jusqu'à 20 dB. Résistance à la compression = 90 kPa. Égalisation des aspérités 1,8 mm. Épaisseur 2,2 mm. Rouleau de 6 m<sup>2</sup>. 30044226

Le m<sup>2</sup> soit le rouleau



## Sous-couche iso db

Isolation acoustique en pose collée 18 dB. Compatible sur chauffage basse température. Résistance thermique 0,052 m<sup>2</sup>.K/W. Épaisseur 3,6 mm. Système 2 en 1 assurant à la fois la fixation du parquet sur la chape et agissant comme sous-couche d'isolation phonique. Produit composé d'une couche de mousse polyéthylène entre 2 couches de butyle adhésif. Rouleau de 5 m<sup>2</sup>. 24233651

Le m<sup>2</sup> soit le rouleau



## Dalle en fibres de bois

Isolation acoustique 19 dB. Résistance thermique 0,07 m<sup>2</sup>.K/W. Épaisseur 4 mm. Colis de 15 dalles de 79 x 59 cm, soit 7 m<sup>2</sup>. 30337455

Le m<sup>2</sup> soit le colis



## Multiprotec lvt click

Isolation acoustique jusqu'à 16 dB. Résistance à la chaleur 0,008 m<sup>2</sup>.K/W. Adaptée aux planchers chauffants ou rafraîchissants. Conçue pour être posée sous un sol encliquetable en cas de fortes variations de température. Adapté au trafic intense. Résistance à la compression = 400 kPa. Rouleau de 8,50 m<sup>2</sup>. 30044228

Le m<sup>2</sup> soit le rouleau

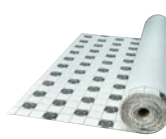

## Multiprotec M-base sound pour parquet massif et contrecollé **Nouveau**

Sous-couche 3 en 1 éco-responsable composée de 94% d'ingrédients naturels, sans colorants. Base en polyuréthane minéral. Film pare-vapeur AQUA STOP intégré. Isolation acoustique jusqu'à 20 dB. Résistance à la chaleur 0,009 m<sup>2</sup>.K/W. Résistance à la compression = 120 kPa. Adapté aux planchers chauffants ou rafraîchissants. Conçu pour être posé sous un sol encliquetable en cas de fortes variations de température. Adapté au trafic intense. Classement feu Bfl-s1. Épaisseur 2,4 mm. Rouleau de 6 m<sup>2</sup>. 30354535

Le m<sup>2</sup> soit le rouleau

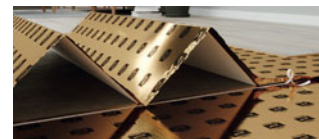

## Secura vinyl click pour vinyle **Nouveau**

Sous-couche 3 en 1 en polystyrène extrudé pour vinyle clipsable. Film pare vapeur et bande de chevauchement intégrés. Isolation acoustique 19 dB. Résistance thermique 0,04 m<sup>2</sup>.K/W. Résistance à la compression 400 kPa. Égalisation des aspérités 0,08 mm. Adaptée aux planchers chauffants ou rafraîchissants. Adaptée au trafic intense. Classement feu Efl. Épaisseur 2,4 mm. Dépliant accordéon de 6,25 m<sup>2</sup>. 30354536

Le m<sup>2</sup> soit le rouleau

## Bande mousse PE

Mastic pour joint de dilatation à base de mousse en PE. Ø 10 mm. Rouleau de 20 ml. 29352876

le ml soit le rouleau

## Mastic aqua

Appliquer le mastic sur la bande de mousse pour une étanchéité parfaite. Cartouche de 310 ml. 29352883

soit le litre



# / Colles, spatules, pistolets et joints

## Colle WOOD H200 elastic

Convient au parquet contre collé de toutes largeurs, épaisseurs ainsi qu'au sol chauffant. Colle MS polymère, coloris brun clair. Séchage 24 à 48 h. Parquet massif jusqu'à 200 mm de large et 23 mm d'épaisseur. Nettoyage des outils au white-spirit. Adhère sur tous supports tels que béton, bois, métaux, carrelage, chape anhydrite. Consommation 1 à 1,40 kg/m<sup>2</sup>. Kit composé de 3 sachets de 7 kg.

Seau de 21 kg. 30082489 soit le kg

Existe aussi en seau de 7 kg. 23282155 soit le kg



## Spatule\*

Spatule pour colles à parquets massifs et contrecollés.

Elle garantit la régularité de la consommation de colle et sécurise le collage final. Les consommations varient selon la densité de la colle et l'angle d'utilisation de la spatule. 27065372\*

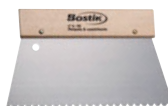

## Pistolet métal squelette KPM1

Pistolet métallique classique KPM1 pour cartouche de silicone et mastic, de type squelette. Blocage anti-recul permettant un travail propre et précis. 23278011

23278011



## Joint parquet

### pont-de-bateau 290 ml\*

Mastic colle base ms polymères pour la pose en intérieur uniquement de joints décoratifs type ponts de bateaux. Réalisation de joints décoratifs type ponts de bateaux couleur noir. Multi-usages, peut être utilisé en fonction collage. Collage de menuiseries (attention au débordement du film de colle). Application directe sans primaire sur les supports propres et dégraissés suivants : aluminium, acier galvanisé ou non, cuivre, métal peint, bois brut, peint ou laqué, verre, PVC, polyester.

Cartouche de 290 ml. 23282223\*

soit le litre



## / Les profils de finition

### Barres de seuil Harmony **Nouveau**

Fixation invisible - 41 mm x 93 mm

Profil de transition multi-niveau de largeur 30/41/47 mm.

Permet de compenser une différence de niveau

jusqu'à 17 mm entre 2 revêtements. Fixation invisible avec clou-vis.

Brochable, livré avec clous-vis et chevilles.

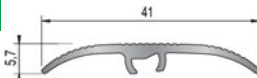

	Longueur 93 cm	
Alu anodisé Nat. <sup>(1)</sup>	20827144	
Titium strié	23595507	
Noir brossé	30234930	
Noir strié	30234932	
Châtaignier	29187874	
Chêne lavé	23918740	
Chêne century	29187843	
Chêne visconti	24352031	
Chêne doré	23918726	
Chêne blond	23918689	
Chêne nordic	29187836	
Chêne tronçais clair	30353322	
Chêne rustique	23137158	

### Barres de seuil **Nouveau**

Fixation adhésif butyle - 27 mm x 93 cm / 2,80 m

Profilé discret aluminium plaxé adhésivé butyle de largeur 27 mm.

Permet de compenser une différence de niveau jusqu'à 6 mm entre 2 revêtements.

Pose facile et rapide, sans perçage. Tenue longue durée.



	Longueur 93 cm	Longueur 2,80 m
Alu anodisé Nat.	30161928	30234915
Noir brossé	30161905	30234917*
Titium brossé	30161929	30234916*
Chêne rupert	30161906	30234919*
Chêne fario	30161907	-
Pin des landes	30161908	-
Bouleau blanc	30161909	-
Blanc nordic	30161910	-
Châtaignier	30161911	30234921*
Ciment gris	30161913	30234920*

### Fixation adhésif butyle **Nouveau**

40 mm x 93 cm / 2,80 m

Profilé discret aluminium plaxé adhésivé butyle de largeur 40 mm.

Permet de compenser une différence de niveau jusqu'à 18 mm (10 mm pour la version à visser).

Pose facile et rapide, sans perçage. Tenue longue durée.



### Nez de marche 6VA **Nouveau**

Fixation adhésive

Profilé strié pour nez de marche de largeur 36 mm. Anti-dérapant. Protège et rénove les supports. Fixation auto-adhésive double-face hautes performances 6VA. Se pose sur un revêtement déjà en place ou directement sur la marche. Se pose uniquement en intérieur sur sols durs (carrelage et parquet).

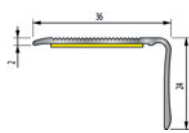
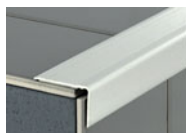

	1,10 m	29187850
Alu anodisé	1,70 m	29187867
	3 m	28507543

	Longueur 93 cm	Longueur 2,80 m
Alu anodisé Nat.	30353165	30353166
Titium	30353171	30353172
Noir brossé	30353167	30353168
Chêne fario	30353158	-
Chêne rupert	30353159	30353170
Pin des landes	30353169	-
Bouleau blanc	30353156	-
Blanc nordic	30353155	-
Châtaignier	30353160	-
Chêne cérusé sable	30353157	-
Alu anodisé Nat. (à visser)	30353163	30353164

## / Les plinthes

### Plinthe PVC semi-rigide **Nouveau**

À coller - Grande flexibilité.

Montage facile et rapide. Longueur 2,20 m.



	Hauteur 60 mm	Hauteur 80 mm	Hauteur 100 mm
Blanc	30353732	30353737	30353742
Beige	30353731	30353736	30353741
Gris clair	30353733	30353738	30353743
Gris foncé	30353734	30353739	30353744
Noir	30353735	30353740	30353745

### Plinthe de recouvrement PVC **Nouveau**

À coller avec lèvres d'étanchéité.

Pour couvrir des plinthes existantes. Jusqu'à 100 mm de hauteur.

Longueur 2,50 m.

Adaptée environnement humide.

Blanc 30353746



### Plinthe HDF **Nouveau**

À coller, HDF haute résistance, hermétique à l'eau et aux poussières avec ses lèvres souples. S'adapte à toutes les pièces de la maison. Sans chlore et sans phtalate. Longueur 2,50 m.

H. 60 mm 30353747

H. 80 mm 30353749

H. 100 mm 30353748

# Bien choisir

## LES MURS INTÉRIEURS

Le revêtement mural habille les murs, les décore et les isole. Il sublime tous les intérieurs, avec un large choix de personnalisation !

### La pièce

#### Dans un salon

Il donne du caractère à un mur, dans des tons bois pour apporter de la chaleur ou dans des teintes claires pour apporter de la lumière.

#### Dans une chambre

En sous-bassement sur une hauteur de 80 cm à 1 m pour les protéger ou sur des mansardes, en version « grandes lames », pour agrandir l'espace.

#### Dans une cuisine

Facile à nettoyer (classe E1), il peut s'utiliser en guise de crédence (sauf à l'arrière de la plaque de cuisson).

#### Dans une salle de bains

À proximité de la douche ou de la baignoire pour préserver le mur des projections d'eau, à condition de choisir un revêtement mural en PVC.

### L'usage

#### 5 exemples d'utilisation possibles :

1. **Pour habiller les murs.** Pour une parfaite harmonie sans sentiment d'écrasement, il est conseillé de ne pas recouvrir plus de deux murs dans une même pièce.
2. **Pour apporter du cachet.** En mariant les textures et les couleurs.
3. **Pour isoler thermiquement et phoniquement.** Il supprime la sensation de paroi froide et peut s'associer à un isolant pour plus d'efficacité.
4. **Pour délimiter des espaces.** En créant une frontière visuelle entre deux pièces.
5. **Pour dissimuler certaines imperfections.** Les murs anciens présentent parfois des défauts disgracieux qui s'effacent ainsi facilement.

### Les matériaux

PVC, revêtu ou bois, quel est le revêtement idéal ?

#### PVC

Léger, économique et facile à nettoyer, ce matériau ne craint pas l'humidité. Il est donc idéal pour une salle de bains ou une cuisine. Toutefois, il peut se déformer au contact de la chaleur.

#### Medium revêtu (MDF)

Sa feuille en mélaminé peut imiter différentes essences de bois et facilite le nettoyage. Néanmoins, en cas de choc, l'impact fera ressortir la couleur du médium.

#### Bois

Isolant et durable, il apporte une sensation de confort ! Il égaye les pièces de vie, telles qu'une chambre ou un salon. Il nécessite en revanche d'être huilé ou verni. Dans une pièce humide, il faut choisir une essence imputrescible, exotique ou traitée.

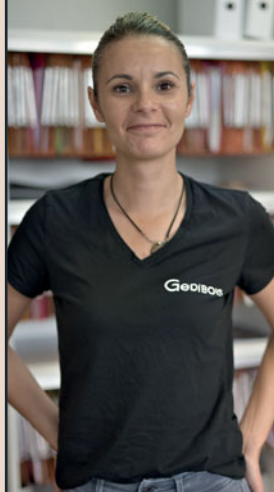

DES CONSEILS D'EXPERT POUR VOUS ACCOMPAGNER DANS VOTRE PROJET.

### Les formats

Il en existe de toutes les tailles !

- **Largeur** : de 10 cm pour les plus étroits à 50 cm pour les revêtements décoratifs.
- **Longueur** : de 90 cm en dalle rigide jusqu'à 4 m pour les grandes dimensions.
- **Épaisseur** : de 5 à 18 mm pour le bois ou les lambris à effet 3D.

### ASTUCE ! Le revêtement effet déco, l'illusion garantie !

Les revêtements muraux effet déco apportent non seulement du relief pour un rendu esthétique, mais aussi un confort sonore, grâce à ses propriétés acoustiques.

Composés de tasseaux en chêne ou en bambou, en teinte claire ou foncée, ces panneaux habilleront votre intérieur en lui donnant une touche design !



### La pose

La facilité et la rapidité de pose sont les deux grands atouts du revêtement mural.

Le sens des lames donne de la perspective :



En pose horizontale pour agrandir la pièce.

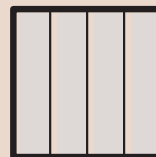

En pose verticale pour donner de la hauteur.

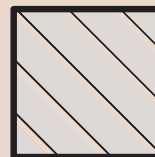

En pose diagonale pour apporter de l'originalité.

La méthode de pose est en fonction du type de support et du modèle de revêtement :

- **Directement sur le mur.** Les lames sont fixées à l'aide d'une colle polymère sur un support parfaitement plat, sec et lisse, de type plaque de plâtre ou panneaux OSB.

- **Sur ossature en bois.** La planéité du mur doit être contrôlée au préalable. En cas d'écart, des cales peuvent être utilisées. Si le lambris est posé dans une pièce humide, il faut utiliser des tasseaux traités et prévoir une lame d'air ventilée pour évacuer l'humidité. Les tasseaux se posent dans le sens inverse des lames, à espacer tous les 40 à 60 cm. Les lames peuvent ainsi être clouées, agrafées ou clipsées.

## Les bois

### Version naturel

Sapin du nord massif A/B. Profil élégie micro-chanfrein. Rainure-langnette en bout de lame. Utilisable en pose horizontale, verticale et plafond (lame à clouer). Lames de **2500 x 138 x 13 mm**. Colis de 2,415 m<sup>2</sup>.

Pour la pose par clips, utiliser le Clips n°4. Voir page 51.

#### Coloris



Aspect  
brossé

Aspect  
brut de sciage

Aspect  
raboté

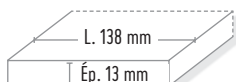

Aspect brossé 30071117

Aspect brut de sciage 30071116

Aspect raboté 30071115

Le m<sup>2</sup> soit le colis

Élégie micro-chanfrein

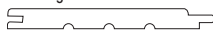

FABRICATION  
FRANCAISE

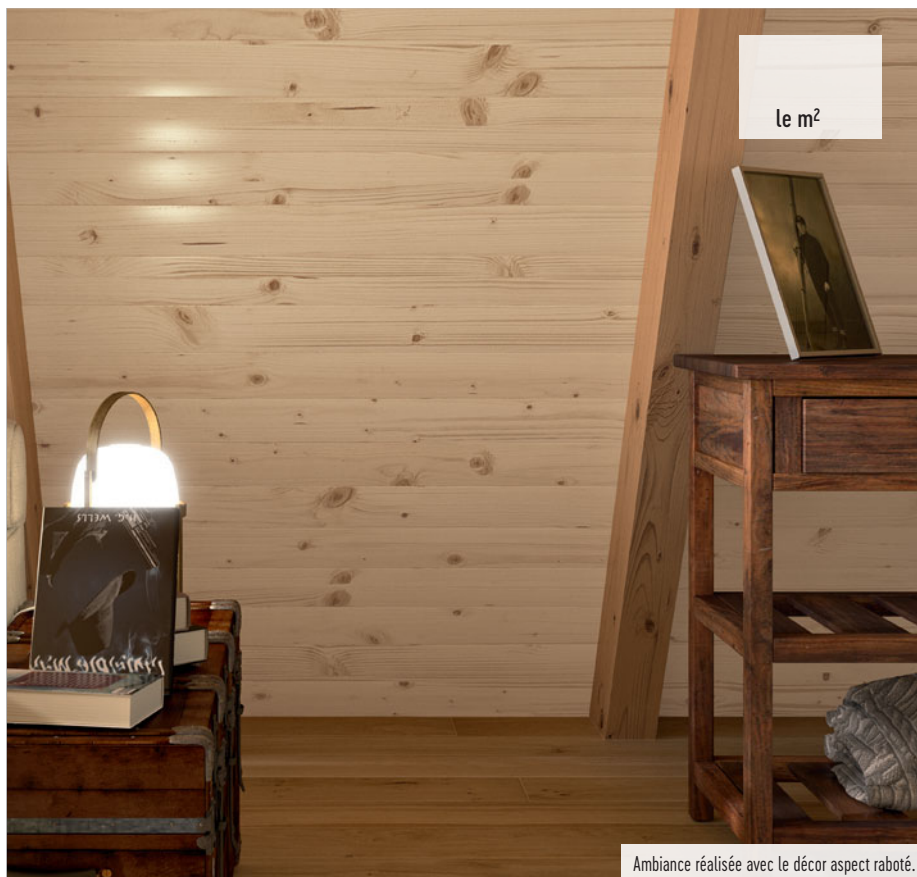

le m<sup>2</sup>

Ambiance réalisée avec le décor aspect raboté.

### Version fini

Sapin du nord massif A/B. Profil élégie micro-chanfrein. Rainure-langnette en bout de lame. Utilisable en pose horizontale, verticale et plafond (lame à clouer). Lames de **2500 x 138 x 13 mm**. Colis de 2,415 m<sup>2</sup>.

Pour la pose par clips, utiliser le Clips n°4. Voir page 51.

#### Coloris



Aspect  
brossé

Aspect  
brut de sciage

Aspect  
raboté

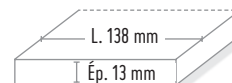

Aspect brossé 30071113

Aspect brut de sciage 30071114

Aspect raboté 30071112

Le m<sup>2</sup> soit le colis

Élégie micro-chanfrein



FABRICATION  
FRANCAISE



Ambiance réalisée avec le décor aspect brossé.

# Les bois

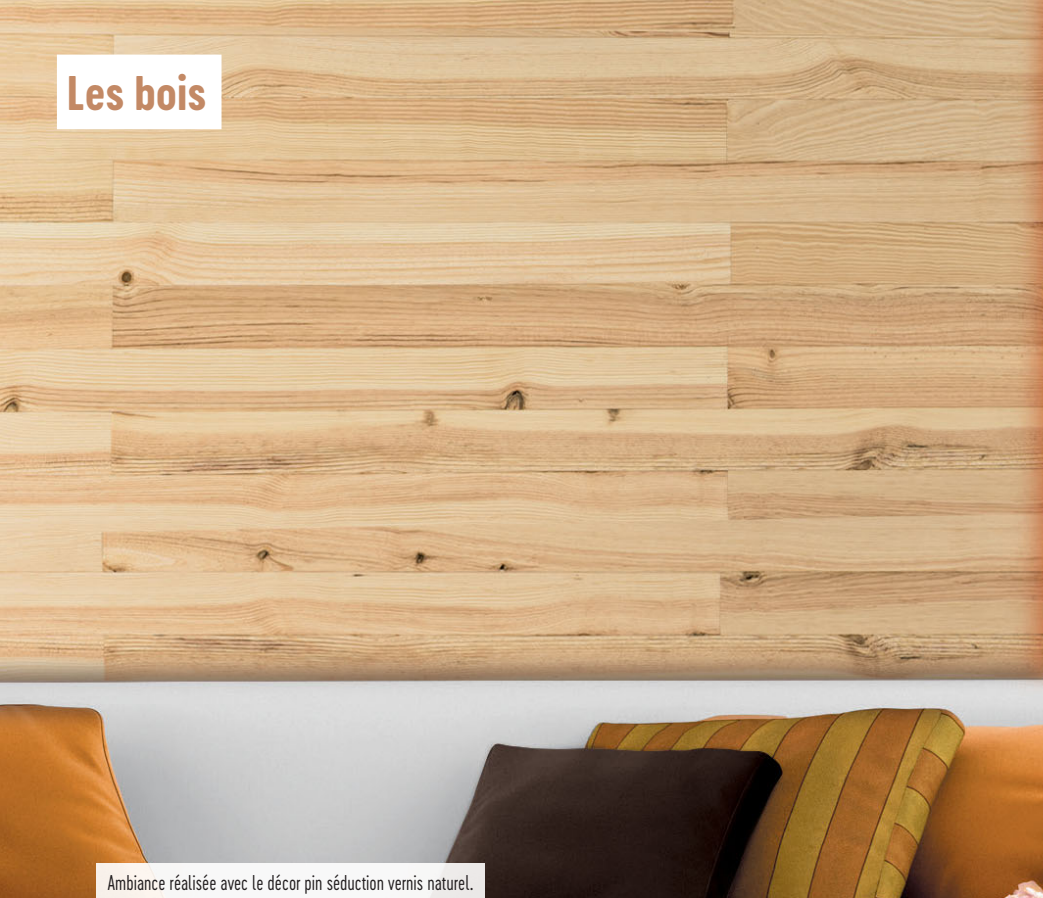

Ambiance réalisée avec le décor pin séduction vernis naturel.

## Classic nature

### Pin brut sans nœud

Pin des Landes massif brut à finir.  
 Profil G02. Languette décalée.  
 Rainure-languette en bout de lame.  
 Lames de **2000 x 90 x 10 mm**.  
 Colis de 1,80 m<sup>2</sup>.  
 24016834

Le m<sup>2</sup> soit le colis

### Pin séduction vernis naturel

Pin des Landes massif.  
 Choix mixte (sans nœud + petits nœuds).  
 Profil G02. Languette décalée  
 pour faciliter la pose.  
 Rainure-languette en bout de lame.  
 Lames de **2000 x 90 x 10 mm**.  
 Colis de 1,80 m<sup>2</sup>.  
 24508322

Le m<sup>2</sup> soit le colis

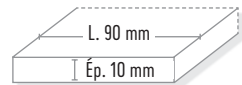

FABRICATION FRANÇAISE

## Callao

Aspect brut de sciage.  
 Pin des Landes abouté choix rustique.  
 Finition lavable et réparable.  
 Profil élégie droit avec languette décalée pour  
 une pose par clouage ou par agrafage facilitée.  
 Rainure-languette en bout de lame.  
 Classement feu Cfl D, s2 (M3).  
 Lames de **2500 x 165 x 18 mm**.  
 Colis de 1,2375 m<sup>2</sup>.

### Coloris



Hermine

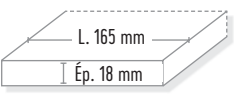

Hermine 26147338  
 Le m<sup>2</sup> soit le colis



FABRICATION FRANÇAISE

Garantie 10 ANS



le m<sup>2</sup>



## CONSEIL de l'expert !

Revêtement mural en bois.  
 Idéal en rénovation pour habiller  
 vos murs, gagner en isolation murale  
 et phonique.

à partir de  
**39<sup>€</sup><sub>90</sub>**  
 le m<sup>2</sup>

### Lambris peuplier\*\*

Peuplier, bois non traité 100 % français.  
 Choix ABC. Sans finition.  
 Lames chanfreinées sur la longueur de **160 x 16 mm**.  
 Longueur des lames assorties de 0,5 à 2 m.  
 À partir de **39,90 €\*** le m<sup>2</sup>.



**FABRICATION FRANÇAISE**



### Lambris brossé thermo chauffé\*\*

Sapin du nord (Épicéa).  
 Finition brossée.  
 Profil grain d'orge.  
 Traitement 190°C avec vapeur d'eau.  
 Thermo chauffé.  
 Lames chanfreinées de **3900 x 185 x 18 mm**.  
 Prix : nous consulter.



\* Prix valable jusqu'au 30 mars 2024.

# Les bois

Nouveau

à partir de  
le m<sup>2</sup>

## Épicéa

Sapin massif. Choix AB.  
Brulé à la flamme puis brossé et saturé.  
Mise en valeur des nœuds et cernes du bois.  
Profil élégie étroit à bord à bord (effet planche). Languette décalée. Classement feu D-S2-d2.  
Pose verticale ou horizontale.  
Lames de **2500 x 182 x 20 mm**.  
Colis de 1,365 m<sup>2</sup>.

### Coloris

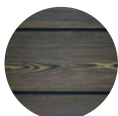

Épicéa  
Chocolat



Épicéa  
caramel

Épicéa Chocolat 30362492

Le m<sup>2</sup> soit le colis

Épicéa caramel 30284649

Le m<sup>2</sup> soit le colis



FABRICATION  
FINLANDE



Ambiance réalisée avec le décor épicéa chocolat.



## Thuya Plicata\*

Lambris thuya appelé aussi cèdre géant ou cèdre rouge de l'Ouest. Bois brun rouge veiné exploité dans les Pyrénées. Aspect brossé. Bords droits. Profil mi-bois sur rive donnant un aspect planche. Humidité du bois à 10% (± 1%).  
Classement feu D-S2-d0. Pose selon DTU 36.2.  
Lames de **2000 à 3000 x 170 à 120 x 20 mm**.

### Coloris



Thuya  
plicata

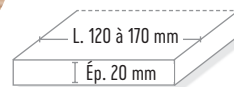

**3000 x 170 x 20** 30311480\*  
Le m<sup>2</sup> soit la lame

**2500 x 170 x 20** 30311481\*  
Le m<sup>2</sup> soit la lame

**3000 x 120 x 20** 30311482\*  
Le m<sup>2</sup> soit la lame

**2500 x 120 x 20** 30311483\*  
Le m<sup>2</sup> soit la lame

FABRICATION  
FRANÇAISE



# La gamme Woodalisa®\*\*



Collection Pacific Dream décor Vahiné.

## Composez votre lambris

### Le support

Bois sapin du nord surface brossée lammellé-collé  
18 x 200 mm



## Choisissez votre décor

Chaque collection est composée de lambris imprimés à motifs et d'un lambris uni assorti, à associer ou non.

**Millésime** affirme les intérieurs au style vintage avec des décors bruts et patinés.

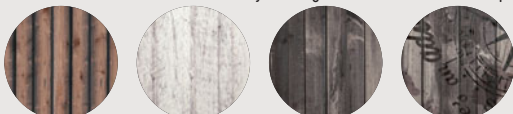

Lattis

Arty

Epok

Stamp

**Pacific Dream** allie graphisme moderne et dépaysement.



Azur

Palma

Sable

Vahiné

**Ethnic Chic** plaira aux âmes artisanales inspirées par la nature et le voyage.

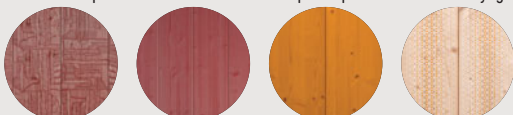

Scribe

Oxyde

Safran

Sinaï

**All White** fait ressortir l'élégance du bois avec naturel et discrétion.



Grume

Chimère

Jasmin

**All Black** s'intègre à la perfection dans un intérieur raffiné et contemporain.

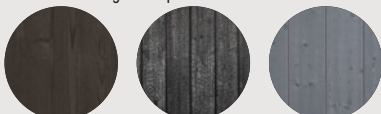

Black

Brasa

Ciment



Collection Millésime décor Stamp.

## Allez plus loin dans la personnalisation

Confiez-nous la photographie, le dessin ou la couleur de votre choix : nous l'imprimerons selon vos dimensions ! Nous pouvons également réaliser votre création graphique sur demande.



Garantie 10 ANS

# Effet déco

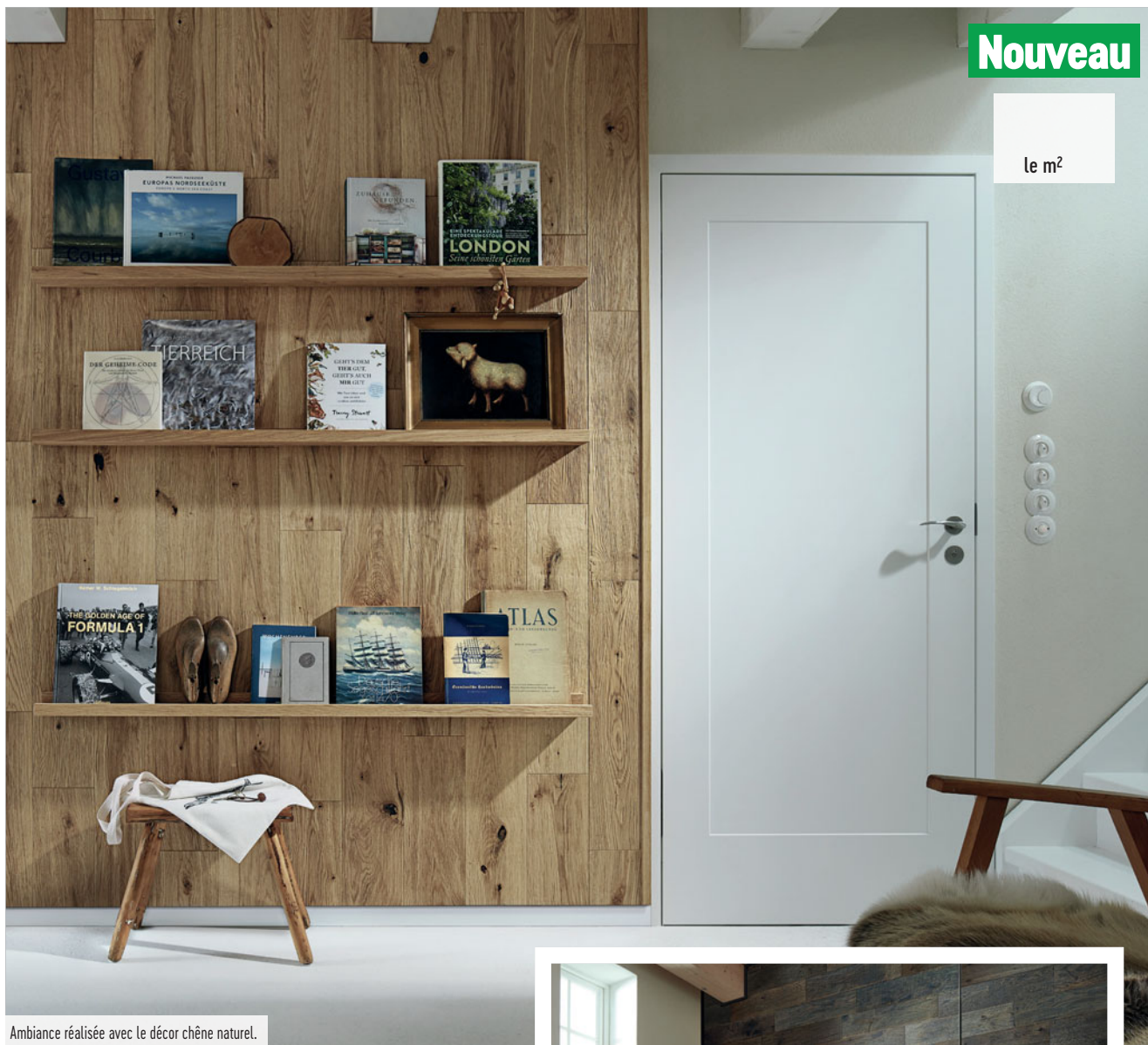

Ambiance réalisée avec le décor chêne naturel.

## EP500

Support HDF avec parement chêne véritable 2 mm. Finition huilée. Rainure & languette. Lamé 4 chanfreins de 700 x 160 x 12 mm. Colis de 0,896 m<sup>2</sup>.

### Coloris

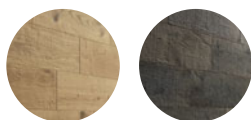

**Chêne naturel**    **Chêne denim**



**Chêne naturel** 30359054  
**Chêne denim** 30359055  
 Le m<sup>2</sup>            soit le colis



 **FABRICATION ALLEMANDE**



Ambiance réalisée avec le décor chêne denim.

## La gamme Clicwall\*\*



Panneau MDF mélaminé non structurel pour les contre-cloisons et parois de séparation.  
Système Rainure et languette.  
Pose par clipsage des panneaux.  
Consultez votre magasin pour les accessoires type plinthes et profil de finition.  
Classement feu D-s2-d0.  
Panneau de 2785 x 600 x 10 mm.  
Retrouvez l'ensemble de la gamme Clicwall dans votre magasin.



 **Retrouvez**  
le tutoriel  
de pose  
Clicwall



Effet déco

à partir de

le m<sup>2</sup>



Ambiance réalisée avec le décor chêne d'Europe naturel.

## Panneau Hotan Harmony

Placage essence fine + MDF + feutre acoustique noir de 9 mm.  
Pose horizontale ou verticale.  
Panneau de 1,44 m<sup>2</sup> 2400 x 600 x 20 mm.

**Chêne d'Europe naturel** 30288226  
Le m<sup>2</sup> soit le panneau

**Noyer US** 30288228  
Le m<sup>2</sup> soit le panneau

**Chêne fumé** 30288227  
Le m<sup>2</sup> soit le panneau

### Décor



Chêne  
d'Europe  
naturel



Noyer  
US



Chêne  
Fumé

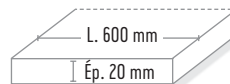

FABRICATION  
PAYS-BAS

## Les MDF



le m<sup>2</sup>

### Lambris Swingline

Support MDF qualité E1. Profil chanfreiné rainuré 4 côtés.  
**À poser avec les clips** 30181634 de 2 mm sur tasseaux.  
 Surface lavable. Compatible éclairage encastré LED.  
 Lames de **2600 x 154 x 8 mm**.  
 Colis de 4,00 m<sup>2</sup>.  
 Surface utile 3,80 m<sup>2</sup>.

#### Décor



**Blanc structuré**

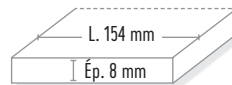

**Blanc structuré** 30181625

Le m<sup>2</sup> soit le colis



FABRICATION ALLEMANDE

### Lambris Tertio 200

Compatible pièce humide.  
 Support MDF qualité E1. Revêtu d'un papier décor.  
**À poser avec clips** 30178168 ou agrafes.  
 Rainure et languette sur les 4 côtés.  
 Profil chanfreiné arrondi.  
 Lames de **1280 x 200 x 9,5 mm**.  
 Colis de 1,28 m<sup>2</sup>.  
 Surface utile de 1,21 m<sup>2</sup>.

#### Décor



**Frêne blanc alpin**



**Frêne blanc alpin** 30178164

Le m<sup>2</sup> soit le colis



FABRICATION ALLEMANDE



le m<sup>2</sup>

### Lambris Pan'o Quick

Support MDF qualité E1. À poser sans clips, avec agrafes sur tasseaux. Mini-rainure, arrondie sur les 4 côtés.  
 Surface lavable. Compatible éclairage encastré LED.  
 Lames de **1300 x 203 x 8 mm**.  
 Colis de 1,85 m<sup>2</sup>.  
 Surface utile 1,70 m<sup>2</sup>.

#### Décor



**Blanc clair**

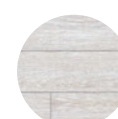

**Blanc colonial gris**

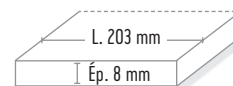

**Blanc clair** 30181626

**Blanc colonial gris** 30181627

Le m<sup>2</sup> soit le colis



FABRICATION ALLEMANDE

Ambiance réalisée avec le déco blanc clair.

# Les PVC

## SPC Rocko Tiles\*

34 décors disponibles sur commande.  
Panneau en SPC, matière composée à plus de 70% de minéraux (poudre de marbre).  
Résistant aux rayures et aux taches, facile à nettoyer et à entretenir.  
Étanche et résistant aux variations de température.  
S'utilise sur différentes surfaces (béton, carrelage, plâtre, contreplaqué, OSB).  
Facile à couper, scier et percer. Fixation avec un mastic-colle.  
Adapté en rénovation intérieure et en décoration.  
Installation 4 fois plus rapide que du carrelage.  
Panneau de 2800 x 1230 x 4 mm.

### Exemples de décors



Rainforest brown

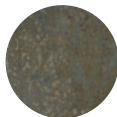

Copper lamiera

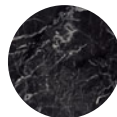

Marquina

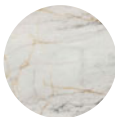

Marble gold



Venato nature



Grey pietra marble



Golden cane A

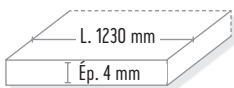

Rainforest brown 30368173\*  
Copper lamiera 30368174\*  
Marquina 30368175\*  
Marble gold 30368183\*  
Le panneau

Grey pietra marble 30368201\*  
Golden cane A 30368190\*  
Venato nature 30368172\*

FABRICATION  
POLONAISE



### Info

Consultez-nous pour découvrir tous les décors et accessoires de pose disponibles.

## INDISPENSABLE !

L'accessoire de pose qui fait toute la différence.

### Fixation Bostik

Mastic MS Polymères de fixation hautes performances.  
Multi-matériaux. Maintien immédiat.  
Cartouche de 290 ml.  
Collage en vertical d'éléments lourds (panneaux, bardage, miroir) sans étayage - multi-matériaux, multi-soutiens, intérieur et extérieur.

La cartouche de 290 ml  
24297035 soit le litre



Ambiance réalisée avec le décor marble gold.

\* Délai : consultez votre magasin. (1) En cas de pose par collage, utiliser une colle acrylique.  
(2) Pose bout à bout impossible en raison de la présence d'un liseret blanc sur chaque extrémité de la lame.

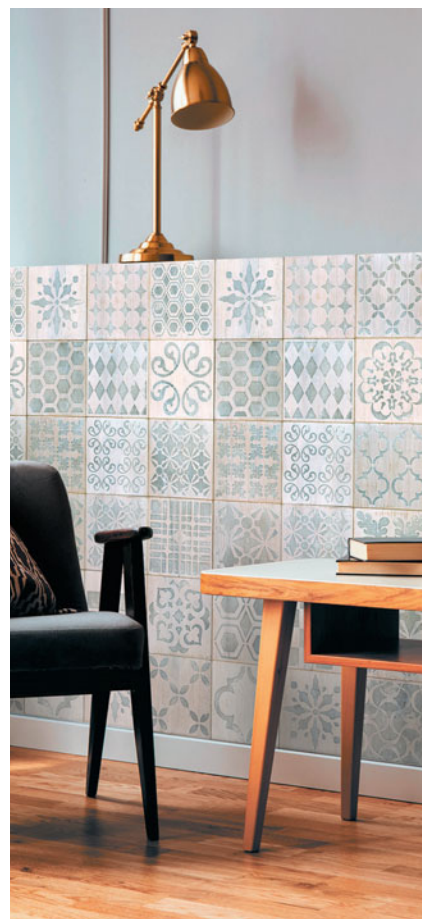

### Élément 3D premium rustic

Revêtement mural en PVC alvéolaire.  
 Décor monolame. Aspect de surface relief.  
 Classement feu M1. Norme EN 13245-2.  
 Assemblage jointif étanche.  
 Pose possible par colle<sup>(1)</sup>, agrafe ou vis<sup>(2)</sup>. 100% étanche.  
 Lames de **2600 x 500 x 6 mm**.  
 Colis de 3,90 m<sup>2</sup>.

#### Décor

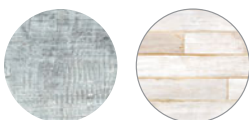

Blanc mix Cabane blanc

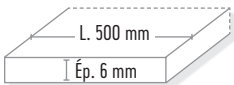

**Blanc mix** 30299204  
**Cabane blanc** 30282920  
 Le m<sup>2</sup> soit le colis



FABRICATION FRANÇAISE Garantie 10 ANS

### Élément 3D premium aspect bois

Revêtement mural en PVC alvéolaire.  
 Finition de surface structuré.  
 Assemblage jointif étanche. Pose possible par colle<sup>(1)</sup>, agrafe ou vis<sup>(2)</sup>.  
 Parement de protection verni. Produit recyclable et étanche à 100%. Classement feu M1.  
 Lames de **2600 x 500 x 6 mm**.  
 Colis de 3,90 m<sup>2</sup>.

#### Décor



Ranch Nordic

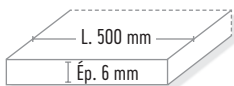

**Ranch** 30282921  
**Nordic** 29350797  
 Le m<sup>2</sup> soit le colis



FABRICATION FRANÇAISE Garantie 10 ANS

### Élément 3D premium bois graphic

Revêtement mural en PVC alvéolaire.  
 Décor impression numérique.  
 Finition de surface structuré.  
 Assemblage jointif étanche.  
 Pose possible par colle<sup>(1)</sup>, agrafe ou vis<sup>(2)</sup>.  
 Parement de protection verni.  
 Classement feu M1. 100% étanche.  
 Lames de **2600 x 500 x 6 mm**.  
 Colis de 3,90 m<sup>2</sup>.

#### Décor



Bois graphic

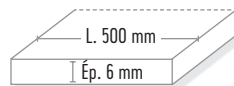

**Bois graphic** 30028316  
 Le m<sup>2</sup> soit le colis



FABRICATION FRANÇAISE Garantie 10 ANS

# Les PVC

le m<sup>2</sup>

Bianco volakas

Black marble

## Élément 3D premium aspect marbre

Revêtement mural en PVC alvéolaire.  
Décor impression numérique.  
Finition de surface structurée.  
Assemblage jointif étanche.  
Pose possible par colle<sup>(1)</sup>, agrafe ou vis<sup>(2)</sup>.  
Produit 100% étanche.  
Parement de protection verni.  
Classement feu M1.  
Lames de 2600 x 500 x 6 mm.  
Colis de 3,90 m<sup>2</sup>.

### Décor



Bianco volakas



Black marble



**Bianco volakas** 30028317  
**Black marble** 30282922  
Le m<sup>2</sup> soit le colis



FABRICATION FRANÇAISE

Garantie 10 ANS

## INDISPENSABLE ! L'accessoire de pose. Bague de spot

Pour lame de 5, 8 ou 10 mm d'épaisseur.  
Évite que la chaleur du spot noircisse le revêtement.  
Lot de 3 bagues pour spot basse tension, puissance maxi 50 W.  
Diamètre hors-tout 97 mm.

24747295 Le lot



Ambiance réalisée avec le décor black marble.

<sup>(1)</sup> En cas de pose par collage, utiliser une colle acrylique. <sup>(2)</sup> Pose bout à bout impossible en raison de la présence d'un liseret blanc sur chaque extrémité de la lame.





Ambiance réalisée avec le décor cream slate.

## GX wall plus

Revêtement mural rigide en PVC plein.  
Dalle rectifiée pleine à coller avec mastic-colle polymère.  
Finition de surface structurée. Assemblage jointif étanche.  
Parement de protection verni ultra résistant.  
Assemblage en bout de dalle. Produit recyclable à 100 %.  
Classement feu équivalent M2.  
Dalles de **900 x 450 x 5 mm**.  
Colis de 2,025 m<sup>2</sup>.

### Décor

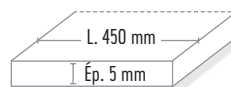

**Cream slate** 29350810  
**Gray cement** 29350834  
**White stone** 30028319  
Le m<sup>2</sup> soit le colis



Garantie **5 ANS**

## GX wall plus XXL

Revêtement mural rigide en PVC plein.  
Support dalle pleine à coller avec mastic-colle polymère.  
Finition de surface structurée.  
Assemblage jointif étanche.  
Parement de protection verni ultra résistant.  
Assemblage en bout de dalle.  
Produit recyclable à 100%.  
Classement feu équivalent M2.  
Dalle de **2600 x 600 x 5 mm**.  
Colis de 3,12 m<sup>2</sup>.

### Décor



**Brown oak** 30282923  
**White stone** 30282924  
Le m<sup>2</sup> soit le colis



Garantie **10 ANS**



Ambiance réalisée avec le décor brown oak.

## Les accessoires / Les revêtements PVC

Profil L. 2600 mm	Profil finition extrémité			Profil angle interne / externe		
	Profil PVC de départ et finition blanc	Profil PVC de départ et finition couleur	Profil alu anodisé de départ coloris aluminium	Profil alu anodisé de recouvrement	Profil PVC d'angle int./ext. blanc	Profil PVC d'angle int./ext. couleur

### Dalle murale pvc 6X wall+

White stone	24795715	—	30282908	30282916	24807982	—	30282912
Cream slate	—	—	30282910	30282918	—	24512725	30282914
Brown oak	—	24795685	30282910	30282918	—	24795678	30282914
Gray cement	—	27868973	30282910	30282918	—	30020582	30282914

### Élément 3D premium

Noir mat	—	25083477	—	—	—	25083484	—
Nordic	—	—	—	—	—	24512725	—
Béton NY blanc	24795715	27868973	—	—	24807982	30020582	—
Carreaux bois graphic	—	26348087	—	—	—	26348094	—
Bianco volakas	24795715	—	—	—	24807982	—	—
Ranch	—	26806686	—	—	—	—	—
Blanc mix	—	26348087	—	—	—	26348094	—
Cabane blanc	24795715	—	—	—	24807982	—	—

## / Autres profils

Gamme Décor L. 2600 mm	Profil multifonction blanc		Profil de raccord blanc		Corniche blanche	

### Élément 3D premium

Noir mat	—	—	24512695
Nordic	—	—	24512695
Béton blanc NY	20924829	—	24512695
Carreaux bois graphic	—	—	24512695
Bianco volakas	—	—	24512695
Cabane blanc	20924829	—	24512695
Blanc mix	—	—	24512695

## / Les murs revêtus



Gamme décor	Champlat 25 x 6 x 2600 mm	Baguette angle int. 24 x 24 x 2600 mm	Baguette angle ext. 22 x 22 x 2600 mm	Plinthe assortie 10 x 60 x 2600 mm	Accessoires de pose
Swingline – Blanc structuré	30181648	21434716	21434723	21434709	30181634
Pan'0 Quick – Blanc clair	30181649	30181630	30181628	30181632	30181634
Pan'0 Quick – Blanc colonial gris	30181650	30181631	30181629	30181633	30181634

Gamme Décor	Profilé pliable 35 x 35 mm	Mini corniche 22 x 22 int.	Baguette d'angle large 33 x 33 mm ext.
Tertio 200 – Frêne blanc alpin	30178165	30178166	30178167

## / Les profils de finition

### Rabotés lisses - Brut

	Champlat lisse en pin sans nœud 2400 x 40 x 6 mm	21188190		Baguette en L lisse en pin 2400 x 24 x 24 mm	21188473
	1/4 de rond lisse en pin sans nœud 2400 x 18 x 18 mm	21188312		Plinthe lisse en pin sans nœud 2000 x 70 x 10 mm	21188695

### Aspect brut de sciage - Pré-peint blanc

Triangle - sapin 2500 x 22,5 x 22,5 mm	26021461*	Baguette en L - sapin 2500 x 27,5 x 27,5 mm	24914505*
---	-----------	--	-----------

## / Les revêtements massifs

Teinte en pot  
Pot de 0,25 litre



**Callao**

Hermine 26373188

soit le litre



## INDISPENSABLE !

Les accessoires de pose qui font toute la différence.

### Clips n°1 : clips de pose pour revêtements en PVC

Boîte pour 8 à 10 m<sup>2</sup>. Ép. 6 à 12 mm.  
Boîte de 250 clips pour pose murale  
21636097



### Clips n°2 : clips de pose pour revêtements revêtus

Boîte de 250 clips pour 8 à 10 m<sup>2</sup>. Pose murale.  
Revêtement ép. 6 à 12 mm 21636103  
Boîte de 100 clips  
Revêtement Tertio 200 30178168

### Clips n°3 : clips de pose pour revêtements en bois massif

Boîte pour 8 à 10 m<sup>2</sup>. Ép. 9 mm.  
Boîte de 250 clips pour pose murale 21636080  
Boîte de 100 clips renforcés pour pose au plafond 24052450

### Clips n°4 : clips de pose pour revêtements en bois massif

Boîte pour 8 à 10 m<sup>2</sup>. Ép. 13 mm.  
Boîte de 250 clips pour pose murale  
24892476

# LES PLANS DE TRAVAIL

Faites le choix d'un plan de travail tendance et fonctionnel pour votre cuisine.

LES QUARTZ .....P.53

LES COMPACTS ....P.54

CÉRAMIQUE, PIERRE

NATURELLE ET RÉSINE

MINÉRALE.....P.55

LES FENIX NTM®..P.56

LES BOIS

MASSIFS .....P.57

LES PIEDS

DE TABLE.....P.59



## Les plans de travail / quartz

Les plans de travail

### CONSEIL de l'expert !

Le Quartz, des performances exceptionnelles et des possibilités infinies.

Pierre reconstituée et compressée, ce matériau est composé à plus de 90 % de Quartz naturel mélangé à une résine. Il peut ainsi imiter l'apparence de différentes pierres naturelles, comme le granit ou le marbre mais sans leurs inconvénients. Il permet aussi d'obtenir de nombreux coloris.

#### Avantages

- Résiste aux chocs et aux rayures
- Résiste aux taches
- Résiste aux acides et aux détergents
- Non poreux
- Extrêmement facile d'entretien.

### Idquartz\*\*

#### Le sur-mesure pour répondre à toutes vos envies !

Idquartz est le résultat d'une fabrication High-tech : découpe jet d'eau et usinage diamant. Les plans de travail sont réalisés sur mesure en fonction de vos besoins : égouttoir décaissé, incrustations inox...

La limite de la personnalisation est celle de vos envies.

Épaisseur 13 ou 20 mm en massif. Autres effets d'épaisseur possibles avec assemblage retombée-collée.

33 coloris.

Garantie 10 ANS

FABRICATION FRANÇAISE



Ambiance réalisée avec modèle IDquartz Opalin mat.



Existe en 33 COLORIS

### Easyquartz\*\*

#### Le prêt-à-poser à budget raisonné !

Pour une montée en gamme instantanée de votre cuisine, profitez de tous les avantages d'un plan minéral : design, résistance et effet assuré !

Nous vous proposons une formule prêt à poser avec des formats standards que vous pourrez adapter à la configuration de votre cuisine.

Plan de travail en quartz à poser comme un stratifié.  
3 épaisseurs : 13, 26 ou 39 mm.

28 coloris.

Garantie 10 ANS

FABRICATION FRANÇAISE



Ambiance réalisée avec modèle Easyquartz Blanc Matanuska.



Existe en 28 COLORIS

Découvrez les caractéristiques et tous les coloris du produit disponibles.



Découvrez les caractéristiques et tous les coloris du produit disponibles.



\*\* Délai : consultez votre magasin.

Gedibois

# Les plans de travail / compact

## Les plans en compact\*\*

Le Compact est un stratifié à haute pression élaboré à partir de plusieurs couches de papier kraft imprégné de résine pour produire un stratifié d'une épaisseur de 10 mm ou de 20 mm : idéal pour les plans de travail. La surface du compact est identique à celle d'un stratifié HPL. D'une grande facilité d'entretien, sa densité particulièrement élevée lui confère une résistance à l'humidité et aux chocs incomparable. 25 décors, résistance à 210°C, qualité HPL. Profil chanfrein.

### Pour un design épuré

Le compact peut être posé directement sur les caissons de meubles ou bien sur un support aggloméré hydrofuge de 19 ou 29 mm pour un aspect plus massif.

### Compact 20 mm

Compromis idéal entre un plan de travail en pierre et en stratifié, le compact 20 mm offre des caractéristiques techniques et esthétiques haut de gamme. 8 décors, résistance à 210°C, qualité HPL. Profil chanfrein.

 FABRICATION FRANÇAISE



Résistance à 210°C

### Gamme de couleurs

Disponible en 10 et 20 mm

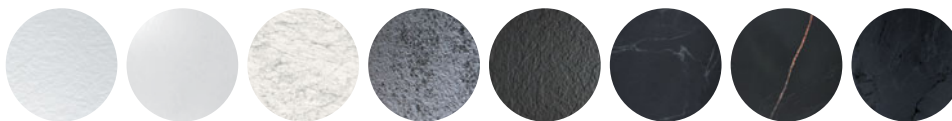

Roche  
COB070

Fusion  
COB189

FA  
COC166

Fusion  
CON105

Roche  
CON105

Ker  
C03452

Ker  
C03476

Moon  
C01049

Disponible en 10 mm

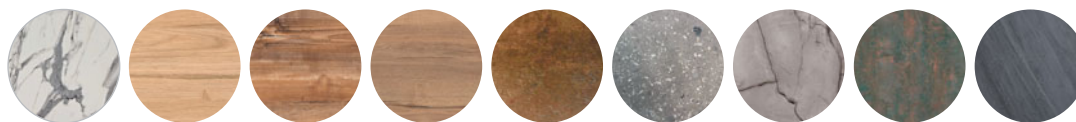

Supermat  
C05547

Lim  
C0C148

Aleve  
C04587

ST37  
C0H1180

Liff  
C03276C

Exm  
C0B200

Ker  
C03448

Fusio  
C0U193

Losa  
C03410

## Les cuves sous plan

### Totalement hydrofuge

Il est possible d'intégrer une cuve sous plan et d'y associer un égouttoir usiné dans la masse. L'absence de rebord facilite le nettoyage et permet au plan de travail de conserver toute son esthétique.



## Les cuves en compact

### Nouveauté majeure pour le design de la cuisine

L'évier de cuisine s'accorde désormais au plan de travail en Compact. Grâce à un procédé technique qui permet de recouvrir les parois d'une cuve en inox avec du Compact, le plan et la cuve, à l'étanchéité garantie, ne forment plus qu'un seul bloc sans aucun joint apparent. Le rainurage égouttoir n'est pas compatible avec ce type de cuve.



# / céramique, pierre naturelle & résine minérale

## Plancéram\*\*

### La céramique sur mesure

Des performances exceptionnelles et des possibilités infinies. La céramique est une surface 100 % minérale qui combine les avantages d'un matériau très résistant à un design unique.

Pour un style minimaliste, moderne ou élégant, choisissez votre coloris (veiné, uni, effets marbrés ou industriels...) puis sélectionnez les options et personnalisez les finitions de votre plan de travail selon vos envies.

Épaisseur 12 ou 20 mm en massif.

Autres effets d'épaisseur possibles avec assemblage retombée-collée.

#### Avantages

- Résistance extrême aux rayures
- Non absorbant
- Résistance extrême aux très hautes températures
- Résistance extrême aux taches
- Facilité d'entretien.

Garantie 10 ANS

FABRICATION FRANÇAISE



Découvrez les caractéristiques et tous les coloris du produit disponibles.



Ambiance réalisée avec modèle Plancéram Blanc miroir.

## Naturaplan\*\*

### La pierre naturelle sur mesure

Pierre de la famille des Gabbros, cette roche plutonique à très forte densité a été sélectionnée parmi les pierres les plus dures du globe et donne du caractère à des créations uniques. Toutes options de découpes et façonnages.

Épaisseur unique de 20 mm. 1 coloris, 3 finitions.

#### Avantages

- Résistance extrême aux très hautes températures
- Résistance extrême aux rayures
- Résistance extrême aux chocs
- Peu absorbant

Garantie 10 ANS

FABRICATION FRANÇAISE

Nouveau Découvrez le plan de travail eco-responsable à base de pierre naturelle recyclée



Ambiance réalisée avec modèle Naturaplan Noir flammé.

## Solid Surface\*\*

Matériau minéral en résine acrylique imitation pierre. Support aggloméré hydrofuge. Résistance jusqu'à 180°C. Facile d'entretien, étanche et non poreux. Rayures superficielles effaçables par ponçage. Collage sans joint apparent. Fabrication dans un bain unique permettant une continuité optimale des couleurs. 15 décors disponibles.

Profondeur 60 à 120 cm.

Garantie 10 ANS

FABRICATION ALLEMANDE

Découvrez les caractéristiques et tous les coloris du produit disponibles.



Ambiance réalisée avec le coloris GC 2012 Dolomiti White.

GETACORE

FENIX NTM®\*\*

Révolutionner le mode du design intérieur

FENIX® est une gamme de matériaux innovants créés en 2013.

Les produits FENIX® se distinguent par leurs caractéristiques technologiques avancées et leur élégance intemporelle, offrant des solutions esthétiques et techniques pour chaque projet de cuisine. Créée à l'aide de technologies exclusives, la surface extérieure de FENIX® se caractérise par l'utilisation de résines acryliques de nouvelle génération, garantissant un aspect mat, un toucher doux et anti-traces de doigts. Ces résines sont composées de lignine, matériau naturel renouvelable, permettant une réduction de 50 % du phénol au cœur des produits. Il est possible de faire disparaître les micro-rayures superficielles à l'aide d'un procédé thermique.

Dimensions maxi 4150 x 1280 mm. Épaisseur de 14 à 100 mm. 19 décors. Résistance à 180°C. Qualité HPL. Support qualité hydrofuge. Profil ABS.

Résistance à 180°C



Faible réflexion de la lumière, surface extrêmement mate

Toucher soyeux

Anti-traces de doigts

Réparabilité thermique des micro-rayures superficielles



Pour réparer les micro-rayures, exécutez un traitement thermique sur la zone abîmée du produit à l'aide d'un fer à repasser et d'un chiffon ou d'une serviette humide.

Pour en savoir plus, flashez ce code



Ambiance réalisée avec 0724NTM Gris Bromo.

Gamme de couleurs

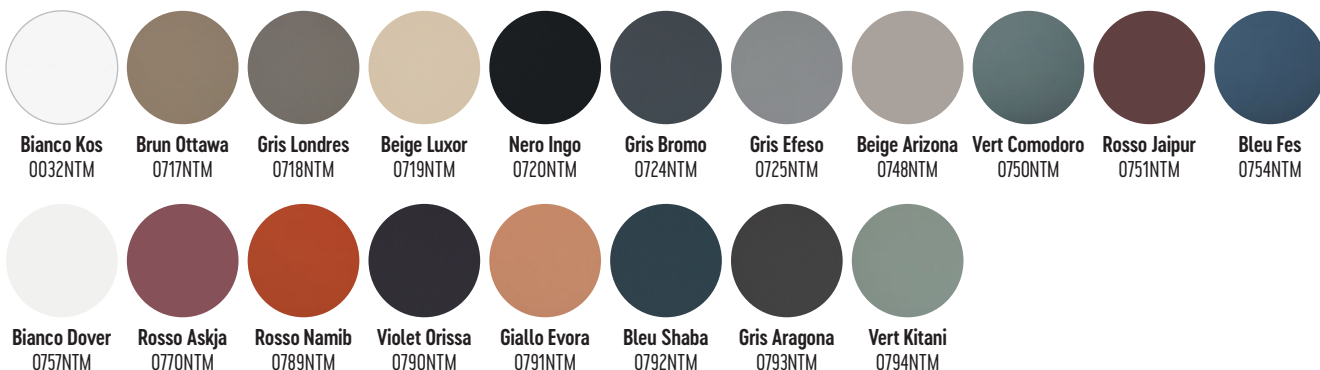



## Les plans lamellés massifs

Le plan de travail en bois massif apporte une note esthétique à votre cuisine et reste résistant.

Les plans lamellés collés aboutés sont livrés bruts et prêts à être finis à votre goût (vitrifiés ou huilés) pour les protéger de l'eau.

Profondeur 65 ou 120 cm. Chants droits ou chanfreinés selon références.

Vendus à l'unité.

Possibilité en plans massifs sur mesure. Consultez-nous



Sur mesure possible



Ambiance réalisée avec le plan bois Chêne choix AB.

### Gamme de couleurs

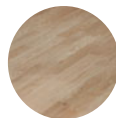
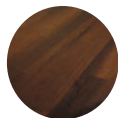

Bois	1 Acacia huilé	2 Chêne européen brut choix CC ▼	3 Hêtre européen brut	4 Chêne européen brut choix AB	5 Chêne européen brut pour îlot
Profils	2 bords chanfreinés	2 bords chanfreinés	2 bords chanfreinés	2 bords chanfreinés	Bords droits
Poids	29 kg	43 kg	49 kg	51 kg	110 kg
Dim. Ep x L x l	3,6 x 250 x 65 cm	3,6 x 250 x 65 cm	3,6 x 300 x 65 cm	3,6 x 300 x 65 cm	4 x 300 x 120 cm
Réf	29064649	24915298	21192524	21192562	30043930
L'unité					

Dont éco-part.



# Les plans de travail

**Gedibois a sélectionné une qualité reconnue : le stratifié HPL (haute pression).  
Il vous garantit une très grande résistance à l'usure et à la température. À travers sa gamme,  
Gedibois vous propose un grand choix de décors et de coloris dans lequel vous trouverez  
le modèle qui s'harmonise le mieux au style de vos façades.**

## Les 39 mm standard

Résistance à 180°C

Support aggloméré hydrofuge. 2 bandes de chant comprises pour les dimensions 410 x 65 cm, 305 x 65 cm et 173 x 65 cm. Profondeur 65 cm.  
3 chants bruts, chants avant droit en **ABS / PP assorti au décor.**

	Dimensions				Les bandes de chants		
	1700 mm	3050 mm	4100 mm		Mélangé pré-encollé	ABS / PP	
<b>Décors bois</b>							
Longueur x Largeur	173 x 65 cm	305 x 65 cm	410 x 65 cm	410 x 120 cm	650 x 44 mm (x 2) la paire	5000 x 44 mm le rouleau	5000 x 43 mm le rouleau
1 Fjord chêne EI370 (Si)	30291062	30291071	30291084	30291092	29323340	28978817	30291046
2 Nussbaum torino NU731 (Sev)	30291067	30291076	30291089	30291097	30291043	30291038	30291049
3 Chêne de Tourbière MEH70 (in)	30291068	30291077	30291090	30291098	30291042	30291037	30291048
Prix/pièce	Dont éco-part.						
<b>Décors unis</b>							
4 Blanc arctic A242 (C)	30291065	30291074	30291087	30291095	30170632	30170633	30291052
5 Noir A1 (Ce)	30291066	30291075	30291088	30291096	28978893	28978831	30291044
Prix/pièce	Dont éco-part.						
<b>Décors matière</b>							
6 Ardoise noire SC114 (Pat)	30291064	30291073	30291086	30291094	28978848	28978787	30291050
7 Béton ciré BN441 (Si)	30291063	30291072	30291085	30291093	28978855	28978794	30291045
8 Marmo arabesque MAA210 (Si)	30291069	30291078	30291091	30291099	30291041	30291036	30291051
Prix/pièce	Dont éco-part.						
9 Pulpis dark 3446KER/MA732	30291070	30291079	30291100	30291101	30291040 <sup>[2]</sup>	30291039 <sup>[1,2]</sup>	30291047
Prix/pièce	Dont éco-part.						

## Les 29 mm standard

Résistance à 180°C

Chant avant droit en ABS / PP.  
Bandes de chant comprises.

	Dimensions	
	600 mm	3050 mm
Longueur x Largeur	305 x l. 60 cm	
10 Blanc arctic A242 (C)	30291081	
11 Fjord chêne EI370 (Si)	30291080	
12 Béton ciré BN441 (Si)	30291082	
13 Ardoise noire SC114 (Pat)	30291083	
Prix/pièce	Dont éco-part.	

### Le sur-mesure

**Nous vous proposons de réaliser des plans de travail sur mesure avec les décors suivants**



Terrazzo white flakes  
5570 TOUCH\*\*

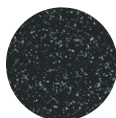

Noir brillant  
S033BR\*\*

### Les profils de finition pour plans chants droits

En complément de la gamme des plans de travail stratifiés, vous pouvez choisir parmi un assortiment complet d'accessoires de finition :

Aluminium pour plan d'épaisseur :	29 mm	39 mm	Prix / pièce
<b>A Profil de finition</b>	30334089	30333801	
<b>B Profil d'angle</b>	30333804	30333805	
<b>C Profil de jonction</b>	30333802	30333803	

Dont éco-part.

**A Profil de finition en aluminium [2/4 rond rayon 0/2 x 670 mm].**

À coller (pour application en bout, à gauche ou à droite).

**B Profil de raccord d'angle [2/4 rond rayon 0/2 x 670 mm].**

Profil en T pour l'installation de plans de travail en L ou en U.

**C Profil de jonction [2/4 rond rayon 0/2 x 670 mm].**

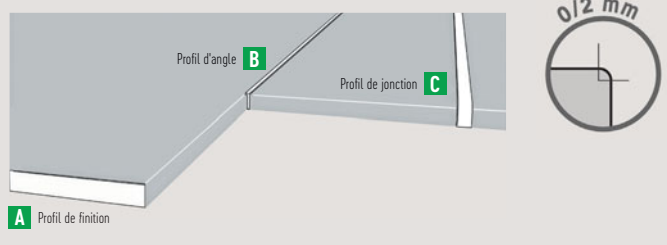

\*\*Délai : consultez votre magasin.

[1] Le rouleau de bande de chant mélaminé est disponible au format 4100 x 45 mm pour le décor Pulpis dark. [2] Les bandes de chants mélaminés ne sont pas pré-encollées pour le décor Pulpis dark.

# Les pieds de table

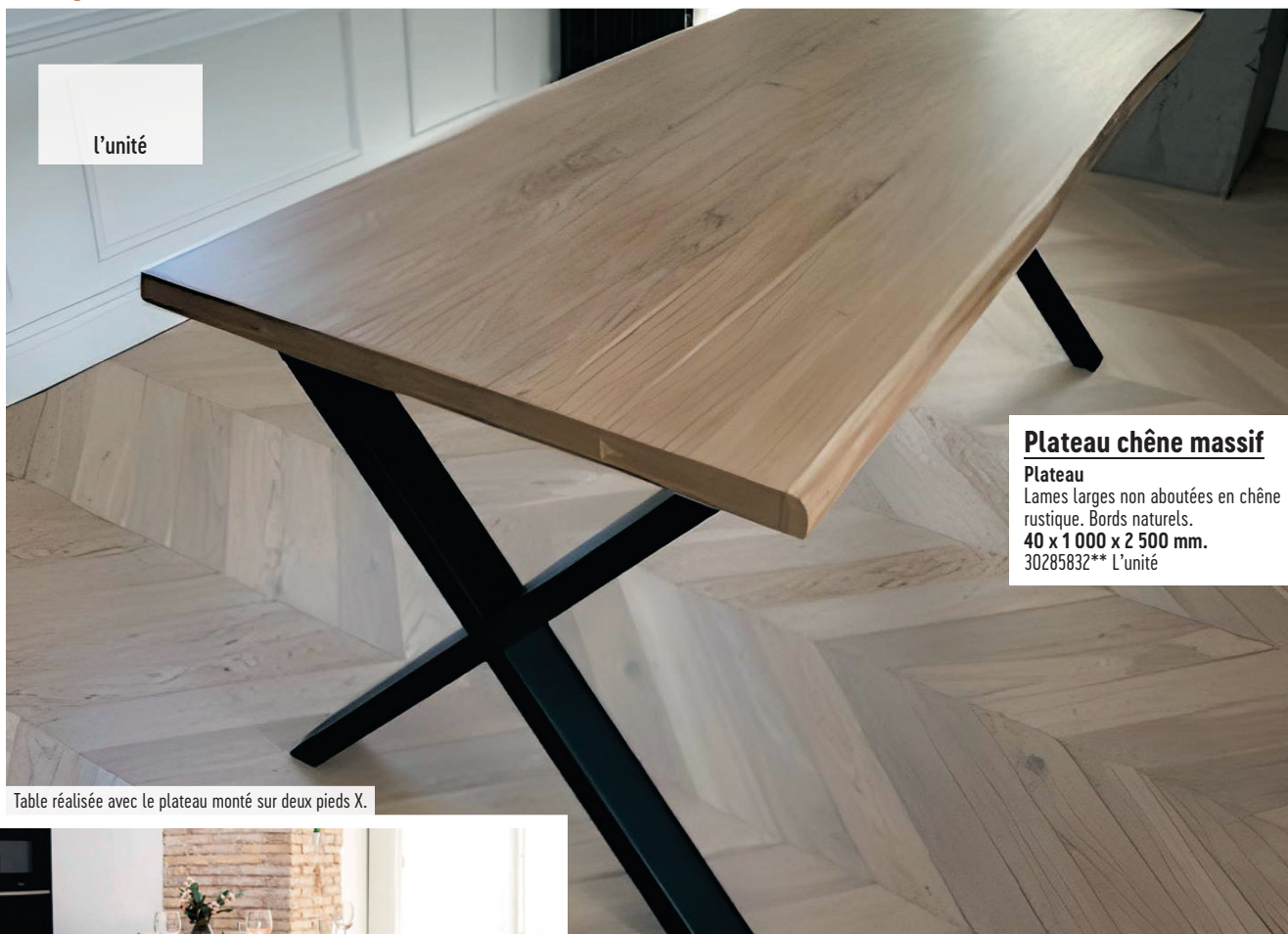

l'unité

**Plateau chêne massif**  
Plateau  
Lames larges non aboutées en chêne rustique. Bords naturels.  
40 x 1 000 x 2 500 mm.  
30285832\*\* L'unité

Table réalisée avec le plateau monté sur deux pieds X.



Pied XXL cadre tube en acier + plat



Pied XXL croix tube en acier + plat



Pied XXL Trapèze tube en acier + plat



**Info**  
N'hésitez pas à consulter votre magasin pour des conseils sur les pieds de table.



Pied XXL Peztra métal noir



# LA MENUISERIE

Créez des espaces tendances et fonctionnels qui vous ressemblent.

---

LES PORTES D'INTÉRIEUR.....	P.64
LES VERRIÈRES .....	P.110
LES PLACARDS .....	P.115
LES ESCALIERS.....	P.124

---

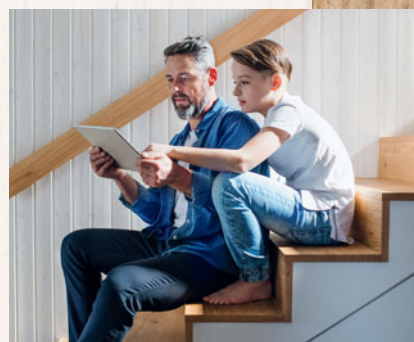

# Bien choisir

## LES PORTES D'INTÉRIEUR

Des critères simples à connaître avant de choisir votre porte.

- La **spécificité technique souhaitée** : de l'isolation thermique à la performance acoustique, en passant par la protection incendie.
- Le **type d'ouverture** : porte battante ou coulissante.
- Les **huisseries** : à poser en montant la cloison ou spécialement conçues pour la pose fin de chantier.
- La **dimension** : en fonction de la hauteur et largeur de l'ouverture.
- La  **finition** : à peindre, finie en mélaminé, en stratifié ou en bois.
- L'**équipement** : tous les accessoires complémentaires à la porte.



DES CONSEILS  
D'EXPERT  
POUR VOUS  
ACCOMPAGNER  
DANS VOTRE  
PROJET.

### Les spécificités techniques

#### La porte acoustique :

Dotée d'une âme pleine composite et d'un joint isophonique au niveau de l' huisserie, elle permet de réduire les bruits entre deux espaces contigus.



#### La porte isolante ou thermique :

Composé d'une âme en matériau isolant, ce bloc-porte est équipé d'un joint périphérique sur l' huisserie et éventuellement d'un seuil. Il est destiné à séparer une pièce chauffée d'une pièce froide (par exemple, l'accès entre une cuisine et un garage).

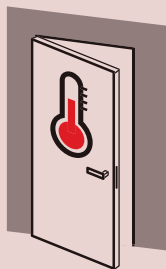

#### La porte coupe-feu ou EI :

Conçus pour retarder la propagation d'un incendie, ces blocs-portes sont composés de matériaux difficilement inflammables. Leur efficacité est définie en mesurant le temps en minutes durant lequel le bloc-porte est étanche aux flammes. Le temps minimum est de 30 minutes.



#### La porte de communication :

Exclusivement destinés à la séparation de pièces, ces blocs-portes sont déclinés dans un large choix de finitions.

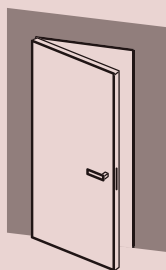

### Le type d'ouverture

#### Les portes battantes

sont les plus répandues dans les habitations. Pratiques et fonctionnelles dans leur utilisation, elles se composent d'un ouvrant (la porte elle-même) et d'un bâti (l' huisserie). Le sens de l'ouverture est à choisir en fonction de la circulation souhaitée (poussant gauche ou poussant droit).

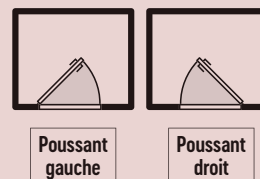

#### Les portes coulissantes

apportent souvent des solutions gain de place grâce à l'absence de débattement. Ce type d'ouverture peut s'avérer très utile dans les salles de bains où le moindre mètre carré est compté.

Les portes coulissantes se déclinent en 3 types :

- **À galandage** : la porte coulisse dans un caisson installé dans la cloison (ce modèle est surtout intéressant lorsque l'on crée la cloison en même temps que l'on met en place ce type d'ouverture).

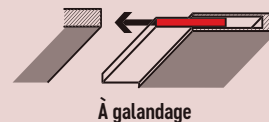

- **Coulissante en applique** : solution gain de place idéale pour les petits espaces, également très pratique quand on ne peut pas modifier la cloison pour y insérer un galandage.

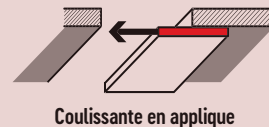

- **En baie** : 2 portes peuvent ainsi couliser à l'intérieur d'une ouverture plus grande.

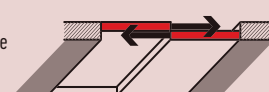

En baie

### INFORMATION !

#### Ventilation et détalonnage

Lorsque le système de ventilation de votre habitation est général - l'air extérieur entre par les pièces sèches (salon, chambres...)

et s'évacue par les pièces humides (salle de bains, cuisines...), il est nécessaire de réaliser un détalonnage de vos portes pour permettre une bonne circulation de l'air. Le détalonnage consiste à recouper le bas de la porte pour une ventilation et ainsi éviter la stagnation d'un air vicié, la saturation en vapeur d'eau et la formation de moisissures, par exemple.

**Détalonnage des portes de salles de bains, WC ou chambres** : 1 cm si pièces équipées d'une ventilation mécanique (type VMC), 2 cm en cas de ventilation naturelle.

**Détalonnage des portes de cuisines, séjours ou couloirs** : 2 cm en cas de ventilation mécanique, 3 cm en cas de ventilation naturelle.

## Les huisseries et la pose

L' huisserie, également appelée « bâti », est la partie fixe qui se pose directement sur la cloison ou sur la maçonnerie. Cet encadrement est le support de la porte qui permet son ouverture et sa fermeture grâce à des paumelles ou des fiches. Il existe différents modèles à adapter selon la méthode de pose, l'épaisseur du mur ou de la cloison et selon la finition.

Elles existent en version prépeinte pour pose à l'avancement des cloisons, ou en version finie pour pose à la fin des travaux (pose fin de chantier) après réalisation des sols et des peintures.

Dans tous les cas, la présence d'un joint acoustique garantit un fonctionnement silencieux.

Pour une épaisseur de cloison de 50 à 100 mm :

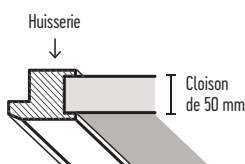

**Huisserie 72 mm :**  
pour cloison de 50 mm.

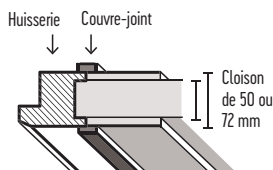

**Huisserie 72 mm :**  
pour cloison de 50 mm ou 72 mm  
avec couvre-joint supplémentaire.

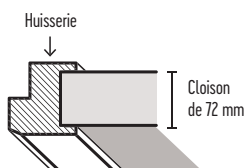

**Huisserie 88 à 92 mm :**  
pour cloison de 72 mm.

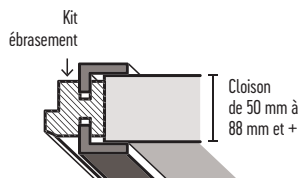

**Porte + kit ébrasement :**  
ou kit chambranle / contre-chambranle  
pour pose en fin de chantier.

## ASTUCE !

Les blocs-portes fin de chantier se fixent une fois les travaux terminés (y compris peinture et pose du sol). Cela permet une pose rapide et sans risque d'endommager votre nouvelle porte.

## La dimension

Les portes intérieures se déclinent en dimensions standard.

Les principales dimensions rencontrées sont 63, 73, 83, 93 cm en largeur et 204 cm en hauteur. La largeur de 83 cm est adaptée aux constructions neuves et à l'accessibilité PMR (Personnes à Mobilité Réduite) dans l'habitat. Pour des bâtiments type ERP (Établissement Recevant du Public), la largeur minimum est de 93 cm.

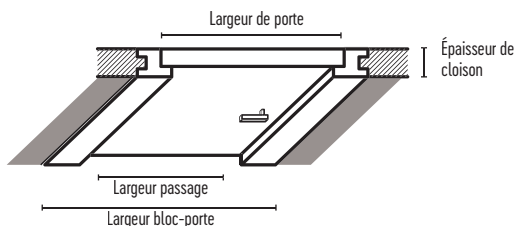

## La finition

Toutes les matières et tous les styles existent pour répondre à la fois à des considérations esthétiques (matière, couleur...) et à des contraintes économiques.



**La finition mélaminée** offre un large choix de couleurs et d'aspects. Elle est facile d'entretien.

**La finition stratifiée** propose des portes avec un revêtement plus épais et plus solide.

**La finition laquée** apporte un parfait « rendu » et un toucher soigné.

**La finition bois** en sapin, chêne ou bois exotique, propose un toucher naturel, un aspect authentique et unique.

**La finition pré-peinte** permet de laisser libre court à vos envies de finition. La porte peut être plane, post-formée ou gravée.

**Faites appel à notre atelier pour toute personnalisation de vos portes.**



## L'équipement

Personnalisez votre porte avec la quincaillerie (type de poignées, rosaces, plaques décoratives) selon son usage et sa destination (WC, chambre, accès garage...).



# Les personnalisables

## Gamme isoplane / P66



**Isoplane chant droit**  
À partir de

**Isoplane à recouvrement**  
À partir de

## Gamme classique / P67



**Seviac**  
À partir de

## Gamme graphik / P68



**Kaori**  
À partir de

**Ketch**  
À partir de

## Gamme gravée<sup>(1)</sup> / P69



**Hori**  
À partir de

**Verti**  
À partir de

**Tercera**  
À partir de

**Nova**  
À partir de



**Cube**  
À partir de

**Claustra**  
À partir de

**Alvéole**  
À partir de

**Chevron**  
À partir de

## Retrouvez toutes nos solutions

pour rénover vos portes d'intérieur et portes palières sans gros travaux.  
Voir page 94.



## Les décors

### Braga / P72



**Chêne gris perle**  
À partir de

**Chêne café**  
À partir de

### Siana / P73



**Chêne foncé**  
À partir de

**Chêne gris**  
À partir de

**Chêne blanc**  
À partir de

**Chêne naturel**  
À partir de

**Chêne moyen**  
À partir de

### Fuji / P74



**Gris galet**  
À partir de

**Frêne blanc**  
À partir de

**Gris basalte**  
À partir de

**Terra**  
À partir de

**Natura**  
À partir de

### Portalit / P75



**Gris titan**  
À partir de

**Blanc**  
À partir de

**Chêne**  
À partir de

**Noyer**  
À partir de

**Chêne adria vitrée**  
À partir de

### Côme / P76



**Chêne blond**  
À partir de

**Chêne noisette**  
À partir de

**Chêne authentique**  
À partir de

### Bering / P77



**Blanc**  
À partir de

**Chêne blanc**  
À partir de

**Chêne naturel**  
À partir de

**Gris galet**  
À partir de

**Gris anthracite**  
À partir de

### Lineo / P78



**Cadre chêne**  
À partir de

**Cadre noir**  
À partir de

### Fénix NTM® / P79

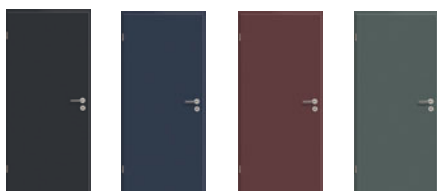

**Nero ingo**  
À partir de

**Blu fes**  
À partir de

**Rosso jalpur**  
À partir de

**Verde comodoro**  
À partir de

### Laquées / P81



**Oïa**  
À partir de

**Hanovre**  
À partir de

**Zao**  
À partir de



## Les sapins et épicéa

P82



**Célia**  
À partir de

**Circée**  
À partir de

**Bora**  
À partir de

**Mistral**  
À partir de

**Vercors**  
À partir de

## Les bois exotiques

P84



**Cléchy**  
À partir de

**Jazz**  
À partir de

**Rock pré-peint**  
À partir de

**Rock acajou**  
À partir de

## Les chênes

P85



**Jade**  
À partir de

**Hema**  
À partir de

**Épure chêne dosse ultra mat brossé**  
À partir de

## Les chênes et vieux bois

P86



**Épure chêne dosse naturel brossé**  
À partir de

**Néo Etna chêne naturel blanchi**  
À partir de

**Pyrénées**  
À partir de

**Bois authentique**  
À partir de

**Signature inox**  
À partir de

**Arbre design naturel brossé**  
À partir de

**Arbre design ultra mat brossé**  
À partir de

**Mistral design**  
À partir de

**Atelier loft**  
À partir de

**Megève**  
À partir de

## Les fleurs de cloison

P92



**Épure battant**  
À partir de

**Syntesis® battant 72**  
Consultez-nous

## Les palières et blindées

P95



**Stable 30 dB**  
À partir de

**Stable 40 dB**  
À partir de

**Stable 40 dB chêne naturel**  
À partir de

**Anti-effraction**  
À partir de

**Diamant 10 blindé**  
Consultez-nous

**Diamant 20 blindé**  
Consultez-nous

## Les techniques

P97



**Coupe feu**  
À partir de

**Isophonique**  
À partir de

**Stable isolant**  
À partir de

## L'aluminium

P112



**Atelier**  
À partir de

**Divatte**  
À partir de

**Lombe**  
À partir de

## Les suspendues

P103 et 112

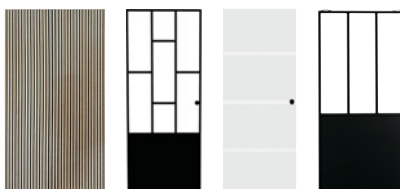

**Botha**  
À partir de

**Atelier**  
À partir de

**Horizon**  
À partir de

**Ster**  
À partir de

## À SAVOIR !

La plupart de nos modèles existent en version porte seule pour la rénovation et porte coulissante. Consultez votre magasin.



# Les personnalisables / Gamme Isoplane



## Isoplane chant droit

- **Bloc-porte plane** : à chant droit, ouvrant à âme alvéolaire ép. 40 mm, ferrage 3 paumelles 110 x 55 mm. 4 paumelles en âme pleine. Serrure à pêne dormant demi-tour axe à 40 mm. Poignée vendue séparément (voir p. 98 et 99).
- **Huisserie** : Néolys en MDF hydrofuge enrobé blanc, joint de confort acoustique posé.
- **Finition** : prépeint.
- **Pose** : traditionnelle.
- **Version coulissante** : porte usinée compatible avec nos systèmes coulissants en applique ou à galandage. Poignée vendue séparément (voir p. 100).
- **Informations techniques** : Dimensions totales du bloc-porte : Hauteur : + 4,1 cm – Largeur : + 7,2 cm

## Isoplane Righitherm

- **Bloc-porte plane** : isolant Climat 2B, Ud = 1,0 W/m².K, à chant droit, ouvrant ép. 40 mm, ferrage 3 paumelles 110 x 55 mm. Serrure 3 points à relevage manuel à pannetons, axe à 40 mm, joint balai posé.
- **Huisserie** : Néolys en MDF hydrofuge enrobé blanc, joint de confort acoustique posé.
- **Finition** : prépeint.
- **Pose** : traditionnelle. Poignée vendue séparément (voir p. 98 et 99).
- **Informations techniques** : Dimensions totales du bloc-porte : Hauteur : + 4 cm Largeur : + 7,1 cm



## Isoplane à recouvrement

- **Bloc-porte plane** : à recouvrement, ouvrant ép. 40 mm, ferrage 3 fiches 70 x 13 mm. Serrure à pêne dormant demi-tour axe à 40 mm. Poignée vendue séparément (voir p. 98 et 99).
- **Huisserie** : Néolys en MDF hydrofuge enrobé blanc, joint de confort acoustique posé.
- **Finition** : prépeint.
- **Pose** : traditionnelle.
- **Informations techniques** : Dimensions totales du bloc-porte : Hauteur : + 2,85 cm – Largeur : + 4,7 cm

### Info

Toutes nos portes sont également disponibles avec un usinage pour châssis à galandage (avec ou sans serrure).

		Âme alvéolaire		Âme pleine	
		G	D	G	D
Bloc-porte huisserie Néolys 74 mm	204 x 63 cm	G : 26868936 D : 26868929		G : 26869087 D : 26869070	
	204 x 73 cm	G : 26868950 D : 26868943		G : 26868837 D : 26869094	
	204 x 83 cm	G : 26868974 D : 26868967		G : 26868851 D : 26868844	
	204 x 93 cm	G : 26868998 D : 26868991		G : 26868875 D : 26868868	
	204 x 126 cm 2 vantaux égaux (non montés)	D : 26869001*		-	
	204 x 146 cm 2 vantaux égaux (non montés)	D : 26869018*		-	
	204 x 166 cm 2 vantaux égaux (non montés)	D : 26869025*		-	
Bloc-porte huisserie Néolys 90 mm	204 x 73 cm	G : 26869049 D : 26869032		G : 26892825 D : 26892818	
	204 x 83 cm	G : 26869063 D : 26869056		G : 26892849 D : 26892832	
	204 x 93 cm	G : 27860281 D : 27860298		G : 27811016 D : 27811009	
Bloc-porte isolant Righitherm. Huisserie 74 mm	204 x 73 cm	G : 30361061* D : 30361064*			
	204 x 83 cm	G : 30361063 D : 30361062			
	204 x 93 cm	G : 30361066 D : 30361065			

		Âme alvéolaire		Âme pleine	
		Rainure et tire-doigt	Rainure et serrure à condamnation	Rainure et tire-doigt	Rainure et serrure à condamnation
Porte seule coulissante	204 x 63 cm	30361833	30361834	27062470	27062487
	204 x 73 cm	30361825	30361826	27062494	27062500
	204 x 83 cm	30361827	30361828	27062517	27062524
	204 x 93 cm	30361829	30361830	27062531	27062548

		Âme alvéolaire		Âme pleine	
		G	D	G	D
Bloc-porte huisserie Néolys 74 mm	204 x 63 cm	G : 28873242 D : 28873235		G : 28873396 D : 28873389	
	204 x 73 cm	G : 28873266 D : 28873259		G : 28873419 D : 28873402	
	204 x 83 cm	G : 28873280 D : 28873273		G : 28873433 D : 28873426	
	204 x 93 cm	G : 28873303 D : 28873297		G : 28873457 D : 28873440	
	204 x 126 cm 2 vantaux égaux (non montés)	D : 28873358*		-	
	204 x 146 cm 2 vantaux égaux (non montés)	D : 28873365*		-	
	204 x 166 cm 2 vantaux égaux (non montés)	D : 28873372*		-	
Bloc-porte huisserie Néolys 90 mm	204 x 73 cm	G : 28873327 D : 28873310		G : 28873471 D : 28873464	
	204 x 83 cm	G : 28873341 D : 28873334		G : 28873495 D : 28873488	
	204 x 93 cm	G : 28884163 D : 28884156		G : 28884187 D : 28884170	



FABRICATION FRANÇAISE

Garantie 5 ANS



## / Isoplane retailable **Nouveau**

- **Porte seule plane** : âme tubulaire, panneaux HDF, cadre en composants résineux sans nœuds.
- **Finition** : prépeint.
- **Plages de recoupe** : 234 mm en hauteur et en largeur.  
Ép. 34 mm : 224 x 83 cm **30363309** / 224 x 103 cm 30363310  
Ép. 40 mm : 224 x 83 cm **30363311** / 224 x 103 cm 30363312



FABRICATION FRANÇAISE

Garantie 2 ANS



FABRICATION FRANÇAISE

Garantie 5 ANS





**Nouveau**

à partir de

	Âme alvéolaire	
<b>Bloc-porte huisserie 72 mm, chant droit</b>	204 x 63 cm	G : 30337913 D : 30337912
	204 x 73 cm	G : 30337915 D : 30337914
	204 x 83 cm	G : 30337917 D : 30337916
	204 x 93 cm	G : 30337919 D : 30337918
<b>Bloc-porte isolant huisserie 66 mm, chant droit</b>	204 x 73 cm	G : 30337921 D : 30337920
	204 x 83 cm	G : 30337923 D : 30337922
<b>Bloc-porte huisserie 72 mm, recouvrement</b>	204 x 63 cm	G : 30337925 D : 30337924
	204 x 73 cm	G : 30337927 D : 30337926
	204 x 83 cm	G : 30337929 D : 30337928
	204 x 93 cm	G : 30337931* D : 30337930*
<b>Bloc-porte huisserie 88 mm, recouvrement</b>	204 x 63 cm	G : 30337933 D : 30337932
	204 x 73 cm	G : 30337935 D : 30337934
	204 x 83 cm	G : 30337937 D : 30337936
	204 x 93 cm	G : 30337939 D : 30337938
<b>Bloc-porte isolant huisserie 66 mm, recouvrement</b>	204 x 73 cm	G : 30337941 D : 30337940
	204 x 83 cm	G : 30337943 D : 30337942
<b>Bloc-porte pose fin de chantier, recouvrement, cloison de 50 à 72 mm</b>	204 x 73 cm	G : 30337983* D : 30337982*
	204 x 83 cm	G : 30337985* D : 30337984*
<b>Porte seule coulissante, rainure et tire-doigt</b>	204 x 63 cm	30337995
	204 x 73 cm	30337996
	204 x 83 cm	30337997
	204 x 93 cm	30337998
<b>Porte seule coulissante, rainure et serrure à condamnation</b>	204 x 63 cm	30337999
	204 x 73 cm	30338000
	204 x 83 cm	30338001
	204 x 93 cm	30338002

## Seviac

- **Bloc-porte postformé** : à chant droit ou à recouvrement, ouvrant âme alvéolaire ép. 40 mm, ferrage 3 paumelles (chant droit) ou 3 fiches (recouvrement). Serrure à pêne dormant demi-tour axe à 50 mm. Poignée vendue séparément (voir p. 98 et 99).

- **Huisserie** : en résineux prépeint pour pose traditionnelle, en MDF enrobé blanc pour cloison finie de 50 à 72 mm pour pose en fin de chantier. Joint de confort acoustique posé.

- **Finition** : prépeint.

- **Pose** : traditionnelle ou fin de chantier.

### - Infos techniques :

Dimensions totales du bloc-porte à chant droit :

Hauteur : + 5,1 cm – Largeur : + 8,2 cm

Dimensions totales du bloc-porte à recouvrement :

Hauteur : + 4,2 cm – Largeur : + 6,3 cm

Dimensions de réservation pour pose fin de chantier :

### Portes - Réservation

204 x 73 cm > 208,3 x 79,1 cm

204 x 83 cm > 208,3 x 89,1 cm

- **Version coulissante** : porte usinée compatible avec nos systèmes de coulissants en applique ou à galandage (avec ou sans serrure). Poignée vendue séparément (voir p. 100).

- **Version isolante** : classement Climat B Classe 2. Coef. Ud = 1,1/m<sup>2</sup>.K. Raidisseur. Serrure 3 points à relevage posée. Huisserie en résineux prépeinte pour cloison de 50 mm avec joint d'étanchéité 3 côtés. Joint balai en partie basse posé. Confort acoustique.

# Les personnalisables / Gamme Graphik



## Kaori et Ketch

- **Bloc-porte gravé** : à recouvrement, ouvrant à âme alvéolaire ép. 40 mm, ferrage 3 fiches chromées. Serrure à pêne dormant demi-tour axe à 40 mm. Poignée vendue séparément (voir p. 98 et 99).
- **Huisserie** : Néolys en MDF hydrofuge enrobé blanc, joint de confort acoustique posé.
- **Finition** : prépeint avec gravure prépeinte sur les 2 faces de la porte.
- **Pose** : traditionnelle.
- **Versión isolante** : climat 2B, coef. Ud = 1,0 W/m<sup>2</sup>.K, à recouvrement, ouvrant ép. 40 mm, ferrage 3 points à relevage manuel à rouleaux, axe à 40 mm, joint balai.
- **Versión coulissante** : porte usinée compatible avec nos systèmes coulissants en applique ou à galandage. Poignée vendue séparément (voir p. 100).
- **Informations techniques** :  
Dimensions totales du bloc-porte :  
**Néolys alvéolaire** Hauteur : + 2,85 cm - Largeur : + 4,70 cm  
**Néolys isolant** Hauteur : + 2,75 cm - Largeur : + 4,6 cm



Âme alvéolaire



FABRICATION FRANÇAISE

Garantie 5 ANS



### Kit Righitherm joint + seuil

Option RE 2020  
29302352

## Ketch pose fin de chantier

- **Bloc-porte gravé** : à recouvrement, ouvrant à âme alvéolaire ép. 40 mm, ferrage 3 fiches. Serrure pêne dormant demi-tour axe à 40 mm. Poignée vendue séparément (voir p. 98 et 99).
- **Huisserie** : Neoclyp pose fin de chantier en MDF hydrofuge enrobé blanc, pour cloison de 72 à 76 mm, avec joint de confort acoustique posé.
- **Finition** : prépeint avec gravure prépeinte sur les 2 faces de la porte. Chants prépeints.
- **Versión isolante** : climat 2B, coef. Ud = 1,0 W/m<sup>2</sup>.K, à recouvrement, ouvrant ép. 40 mm, ferrage 3 fiches, serrure 3 points à relevage axe à 40 mm. Pose en tunnel pour cloison supérieure à 100 mm, avec joint spécifique. Bloc-porte monté [sauf ailettes de finition].  
**Bloc-porte alvéolaire** :  
**204 x 73 cm** G : 30361084 / D : 30361087  
**204 x 83 cm** G : 30361085 / D : 30361086  
Dimensions de réservation : Hauteur : + 4 cm - Largeur : + 6 cm  
**Bloc-porte isolant Climat B** :  
**204 x 73 cm** G : 30361088\* / D : 30361089\*  
**204 x 83 cm** G : 30361090\* / D : 30361083\*  
Dimensions de réservation : Hauteur : + 4 cm - Largeur : + 6 cm  
La hauteur s'entend sol fini.



**Kaori**



**Ketch**

		<b>Kaori</b>	<b>Ketch</b>
<b>Bloc-porte huisserie Néolys 74 mm</b>	<b>204 x 73 cm</b>	G : 27511817 D : 27511824	G : 27512517 D : 27512524
	<b>204 x 83 cm</b>	G : 27511831 D : 27511848	G : 27512531 D : 27512548
	<b>204 x 93 cm</b>	G : 27511855* D : 27511862*	G : 27512555* D : 27512562*
<b>Bloc-porte isolant huisserie Néolys 74 mm</b>	<b>204 x 73 cm</b>	G : 27511954 D : 27511275	G : 27512654 D : 27512661
	<b>204 x 83 cm</b>	G : 27511497 D : 27511503	G : 27512678 D : 27512685
<b>Bloc-porte huisserie Néolys 90 mm</b>	<b>204 x 73 cm</b>	G : 27511893 D : 27511909	G : 27512593 D : 27512609
	<b>204 x 83 cm</b>	G : 27511916 D : 27511923	G : 27512616 D : 27512623
	<b>204 x 93 cm</b>	G : 27511930 D : 27511947	G : 27512630 D : 27512647
<b>Bloc-porte isolant huisserie Néolys 90 mm</b>	<b>204 x 73 cm</b>	G : 27511510* D : 27511527*	G : 27512692* D : 27512708*
	<b>204 x 83 cm</b>	G : 27511534* D : 27511541*	G : 27512715* D : 27512722*
<b>Porte seule coulissante, rainure et tire-doigt</b>	<b>204 x 73 cm</b>	28887317	28887379
	<b>204 x 83 cm</b>	28887331	28887393
	<b>204 x 93 cm</b>	28887355	28887416
<b>Porte seule coulissante, rainure et serrure à condamnation</b>	<b>204 x 73 cm</b>	28887324	28887386
	<b>204 x 83 cm</b>	28887348	28887409
	<b>204 x 93 cm</b>	28887362	28887423

# / Gamme gravée

- **Bloc-porte gravé** : à chant droit ou à recouvrement, ouvrant à âme alvéolaire ép. 40 mm, ferrage 3 paumelles 110 x 55 mm (chant droit) ou 3 fiches 70 x 13 mm (recouvrement). Serrure à pêne dormant demi-tour axe à 40 mm. Poignée vendue séparément (voir p. 98 et 99).

- **Huisserie** : Néolys en MDF hydrofuge enrobé blanc, joint de confort acoustique posé.

- **Finition** : prépeint avec gravure brute sur les 2 faces de la porte.

- **Pose** : traditionnelle.

- **Versoin isolante** : isolant Climat 2B, coef. Ud = 1,0/m².K, à chant droit. Serrure 3 points à relevage manuel à rouleaux, axe à 40 mm, joint balai posé.

- **Versoin coulissante** : porte usinée compatible avec nos systèmes coulissants en applique ou à galandage. Poignée vendue séparément (voir p. 100).

- **Infos techniques** :

Dimensions totales du bloc-porte à chant droit :  
Hauteur : + 4,1 cm - Largeur : + 7,2 cm  
Dimensions totales du bloc-porte à recouvrement :  
Hauteur : + 2,85 cm - Largeur : + 4,7 cm  
Dimensions totales du bloc-porte isolant :  
Hauteur : + 4 cm - Largeur : + 7,1 cm



Âme alvéolaire FABRICATION FRANÇAISE



Les portes d'intérieur

		Hori(1)	Verti(1)	Tercera(1)	Nova(1)
Bloc-porte huisserie 74 mm, chant droit	204 x 73 cm	G : 30355639 D : 30355640	G : 30355615 D : 30355616	G : 30355663 D : 30355664	G : 30355688 D : 30355689
	204 x 83 cm	G : 30355641 D : 30355642	G : 30355617 D : 30355618	G : 30355665 D : 30355666	G : 30355690 D : 30355691
	204 x 93 cm	G : 30355643 D : 30355644	G : 30355619 D : 30355620	G : 30355667 D : 30355668	G : 30355692 D : 30355693
Bloc-porte huisserie 90 mm, chant droit	204 x 73 cm	G : 30355645 D : 30355646	G : 30355621 D : 30355622	G : 30355669 D : 30355670	G : 30355694 D : 30355695
	204 x 83 cm	G : 30355647 D : 30355648	G : 30355623 D : 30355624	G : 30355671 D : 30355672	G : 30355696 D : 30355697
	204 x 93 cm	G : 30355649 D : 30355650	G : 30355625 D : 30355626	G : 30355673 D : 30355674	G : 30355698 D : 30355699
Bloc-porte huisserie 74 mm, recouvrement	204 x 73 cm	G : 30355651 D : 30355652	G : 30355627 D : 30355628	G : 30355675 D : 30355676	G : 30355700 D : 30355701
	204 x 83 cm	G : 30355653 D : 30355654	G : 30355629 D : 30355630	G : 30355677 D : 30355678	G : 30355702 D : 30355703
	204 x 93 cm	G : 30355655 D : 30355656	G : 30355631 D : 30355632	G : 30355679 D : 30355680	G : 30355704 D : 30355705
Bloc-porte huisserie 90 mm, recouvrement	204 x 73 cm	G : 30355657 D : 30355658	G : 30355633 D : 30355634	G : 30355681 D : 30355682	G : 30355706 D : 30355707
	204 x 83 cm	G : 30355659 D : 30355660	G : 30355635 D : 30355636	G : 30355684 D : 30355685	G : 30355708 D : 30355709
	204 x 93 cm	G : 30355661 D : 30355662	G : 30355637 D : 30355638	G : 30355686 D : 30355687	G : 30355710 D : 30355711
Bloc-porte isolant	204 x 73 cm	G : 30361266* D : 30361265*	G : 30361251* D : 30361250*	G : 30361281* D : 30361280*	G : 30361296* D : 30361295*
	204 x 83 cm	G : 30361268 D : 30361267	G : 30361253 D : 30361252	G : 30361283 D : 30361282	G : 30361298 D : 30361297
	204 x 93 cm	G : 30361270 D : 30361269	G : 30361255 D : 30361254	G : 30361285 D : 30361284	G : 30361300 D : 30361299
Porte seule coulissante, rainure et tire-doigt	204 x 73 cm	30361259	30361244	30361274	30361289
	204 x 83 cm	30361261	30361246	30361276	30361291
	204 x 93 cm	30361263	30361248	30361278	30361293
Porte seule coulissante, rainure et serrure à condamnation	204 x 73 cm	30361260	30361245	30361275	30361290
	204 x 83 cm	30361262	30361247	30361277	30361292
	204 x 93 cm	30361264	30361249	30361279	30361294

- **Bloc-porte gravé** : à chant droit ou à recouvrement, ouvrant à âme alvéolaire ép. 40 mm, ferrage 3 paumelles 110 x 55 mm (chant droit) ou 3 fiches 70 x 13 mm (recouvrement). Serrure à pêne dormant demi-tour axe à 40 mm. Poignée vendue séparément (voir p. 98 et 99).
- **Huisserie** : Néolys en MDF hydrofuge enrobé blanc, joint de confort acoustique posé.
- **Finition** : prépeint avec gravure brute sur les 2 faces de la porte.
- **Pose** : traditionnelle.
- **Version isolante** : isolant Climat 2B, coef. Ud = 1,0/m².K, à chant droit. Serrure 3 points à relevage manuel à rouleaux, axe à 40 mm, joint balai posé.
- **Version coulissante** : porte usinée compatible avec nos systèmes coulissants en applique ou à galandage. Poignée vendue séparément (voir p. 100).
- **Infos techniques** :  
 Dimensions totales du bloc-porte à chant droit :  
 Hauteur : + 4,1 cm - Largeur : + 7,2 cm  
 Dimensions totales du bloc-porte à recouvrement :  
 Hauteur : + 2,85 cm - Largeur : + 4,7 cm  
 Dimensions totales du bloc-porte isolant :  
 Hauteur : + 4 cm - Largeur : + 7,1 cm



**Cube<sup>(1)</sup>**

**Claustra<sup>(1)</sup>**

**Alvéole<sup>(1)</sup>**

**Chevron<sup>(1)</sup>**



		<b>Cube<sup>(1)</sup></b>	<b>Claustra<sup>(1)</sup></b>	<b>Alvéole<sup>(1)</sup></b>	<b>Chevron<sup>(1)</sup></b>
<b>Bloc-porte huisserie 74 mm, chant droit</b>	<b>204 x 73 cm</b>	G : 30355470 D : 30355471	G : 30355494 D : 30355495	G : 30355542 D : 30355543	G : 30355590 D : 30355591
	<b>204 x 83 cm</b>	G : 30355472 D : 30355473	G : 30355496 D : 30355497	G : 30355544 D : 30355545	G : 30355592 D : 30355593
	<b>204 x 93 cm</b>	G : 30355474 D : 30355475	G : 30355498 D : 30355499	G : 30355546 D : 30355547	G : 30355594 D : 30355595
<b>Bloc-porte huisserie 90 mm, chant droit</b>	<b>204 x 73 cm</b>	G : 30355476 D : 30355477	G : 30355500 D : 30355501	G : 30355548 D : 30355549	G : 30355596 D : 30355597
	<b>204 x 83 cm</b>	G : 30355478 D : 30355479	G : 30355502 D : 30355503	G : 30355550 D : 30355551	G : 30355598 D : 30355599
	<b>204 x 93 cm</b>	G : 30355480 D : 30355481	G : 30355504 D : 30355505	G : 30355552 D : 30355553	G : 30355600 D : 30355601
<b>Bloc-porte huisserie 74 mm, recouvrement</b>	<b>204 x 73 cm</b>	G : 30355482 D : 30355483	G : 30355506 D : 30355507	G : 30355554 D : 30355555	G : 30355603 D : 30355604
	<b>204 x 83 cm</b>	G : 30355484 D : 30355485	G : 30355508 D : 30355509	G : 30355556 D : 30355557	G : 30355605 D : 30355606
	<b>204 x 93 cm</b>	G : 30355486 D : 30355487	G : 30355510 D : 30355511	G : 30355558 D : 30355559	G : 30355607 D : 30355608
<b>Bloc-porte huisserie 90 mm, recouvrement</b>	<b>204 x 73 cm</b>	G : 30355488 D : 30355489	G : 30355512 D : 30355513	G : 30355560 D : 30355561	G : 30355609 D : 30355610
	<b>204 x 83 cm</b>	G : 30355490 D : 30355491	G : 30355514 D : 30355515	G : 30355562 D : 30355563	G : 30355611 D : 30355612
	<b>204 x 93 cm</b>	G : 30355492 D : 30355493	G : 30355516 D : 30355517	G : 30355564 D : 30355565	G : 30355613 D : 30355614
<b>Bloc-porte isolant</b>	<b>204 x 73 cm</b>	G : 30361161* D : 30361160*	G : 30361176* D : 30361175*	G : 30361206* D : 30361205*	G : 30361236* D : 30361235*
	<b>204 x 83 cm</b>	G : 30361163 D : 30361162	G : 30361178 D : 30361177	G : 30361208 D : 30361207	G : 30361238 D : 30361237
	<b>204 x 93 cm</b>	G : 30361165 D : 30361164	G : 30361180 D : 30361179	G : 30361210 D : 30361209	G : 30361240 D : 30361239
<b>Porte seule coulissante, rainure et tire-doigt</b>	<b>204 x 73 cm</b>	30361154	30361169	30361199	30361229
	<b>204 x 83 cm</b>	30361156	30361171	30361201	30361231
	<b>204 x 93 cm</b>	30361158	30361173	30361203	30361233
<b>Porte seule coulissante, rainure et serrure à condamnation</b>	<b>204 x 73 cm</b>	30361155	30361170	30361200	30361230
	<b>204 x 83 cm</b>	30361157	30361172	30361202	30361232
	<b>204 x 93 cm</b>	30361159	30361174	30361204	30361234



**Cube<sup>(1)</sup>**

**Alvéole<sup>(1)</sup>**

**Chevron<sup>(1)</sup>**

		<b>Cube<sup>(1)</sup></b>	<b>Alvéole<sup>(1)</sup></b>	<b>Chevron<sup>(1)</sup></b>
<b>Bloc-porte huisserie 74 mm, chant droit</b>	204 x 73 cm	G : 30355446 D : 30355447	G : 30355518 D : 30355519	G : 30355566 D : 30355567
	204 x 83 cm	G : 30355448 D : 30355449	G : 30355520 D : 30355521	G : 30355568 D : 30355569
	204 x 93 cm	G : 30355450 D : 30355451	G : 30355522 D : 30355523	G : 30355570 D : 30355571
<b>Bloc-porte huisserie 90 mm, chant droit</b>	204 x 73 cm	G : 30355452 D : 30355453	G : 30355524 D : 30355525	G : 30355572 D : 30355573
	204 x 83 cm	G : 30355454 D : 30355455	G : 30355526 D : 30355527	G : 30355574 D : 30355575
	204 x 93 cm	G : 30355456 D : 30355457	G : 30355528 D : 30355529	G : 30355576 D : 30355577
<b>Bloc-porte huisserie 74 mm, recouvrement</b>	204 x 73 cm	G : 30355458 D : 30355459	G : 30355530 D : 30355531	G : 30355578 D : 30355579
	204 x 83 cm	G : 30355460 D : 30355461	G : 30355532 D : 30355533	G : 30355580 D : 30355581
	204 x 93 cm	G : 30355462 D : 30355463	G : 30355534 D : 30355535	G : 30355582 D : 30355583
<b>Bloc-porte huisserie 90 mm, recouvrement</b>	204 x 73 cm	G : 30355464 D : 30355465	G : 30355536 D : 30355537	G : 30355584 D : 30355585
	204 x 83 cm	G : 30355466 D : 30355467	G : 30355538 D : 30355539	G : 30355586 D : 30355587
	204 x 93 cm	G : 30355468 D : 30355469	G : 30355540 D : 30355541	G : 30355588 D : 30355589
<b>Bloc-porte isolant</b>	204 x 73 cm	G : 30361146* D : 30361145*	G : 30361191* D : 30361190*	G : 30361221* D : 30361220*
	204 x 83 cm	G : 30361148 D : 30361147	G : 30361193 D : 30361192	G : 30361223 D : 30361222
	204 x 93 cm	G : 30361150 D : 30361149	G : 30361195 D : 30361194	G : 30361225 D : 30361224
<b>Porte seule coulissante, rainure et tire-doigt</b>	204 x 73 cm	30361139	30361184	30361214
	204 x 83 cm	30361141	30361186	30361216
	204 x 93 cm	30361143	30361188	30361218
<b>Porte seule coulissante, rainure et serrure à condamnation</b>	204 x 73 cm	30361140	30361185	30361215
	204 x 83 cm	30361142	30361187	30361217
	204 x 93 cm	30361144	30361189	30361219

## PENSEZ-Y !

### Une gravure personnalisée

Nos portes isoplantes peuvent aussi être personnalisées dans notre atelier avec la gravure et le motif de votre choix, tel que votre logo par exemple.

Motifs à partir de 25 €\* (selon taille).  
Lettrage : 6 polices au choix. 2 €\* la lettre.  
Consultez votre magasin.



\* Prix valable jusqu'au 30 mars 2024.

**Nouveau**

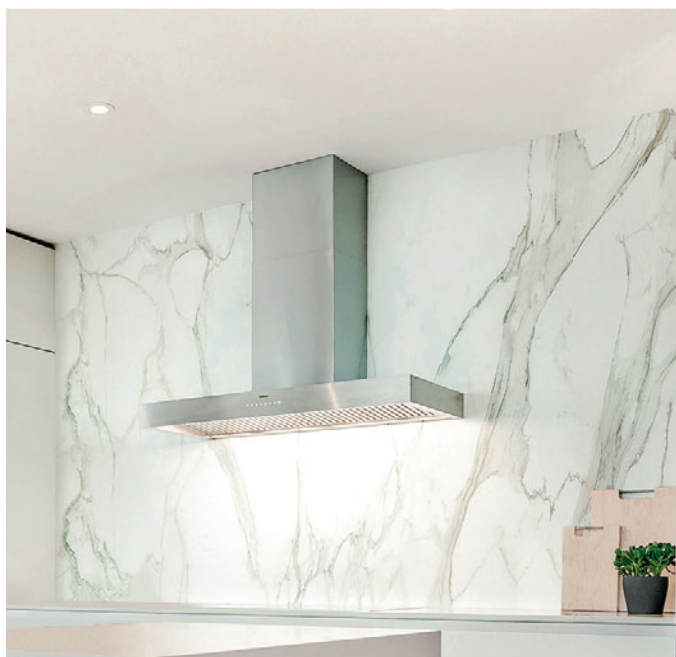

Ambiance réalisée avec le décor chêne gris perle.

## Braga

### Coloris



Chêne  
gris  
perle



Chêne  
café

- **Bloc-porte mélaminé** : à chant droit, ouvrant à âme alvéolaire ép. 40 mm, ferrage 3 paumelles. Réhausse de 12 mm pour passage d'air sans recoupe. Serrure magnétique à pêne dormant demi-tour axe à 50 mm. Poignée vendue séparément (voir p. 98 et 99).
- **Huisserie** : chambranle contre chambranle assemblés à coupe d'onglet, en MDF, pour cloison de 70 à 100 mm, joint de confort acoustique posé. Décor coordonné à la porte.
- **Finition** : parement MDF ép. 3 mm, mélaminé décor bois texturé fil vertical. Chants assortis à la porte.
- **Pose** : fin de chantier.
- **Versión isolante** : serrure 3 points. Plinthe automatique. Coef. Ud = 1,2 W/m<sup>2</sup>.K.
- **Versión coulissante** : porte usinée compatible avec nos systèmes coulissants en applique et à galandage. Poignée vendue séparément (voir p. 100).
- **Infos techniques** :  
Dimensions totales du bloc-porte :  
Hauteur : + 7 cm - Largeur : + 16 cm  
Dimensions de réservation :  
**Portes - Réservation**  
204 x 73 cm > 208 x 79 cm  
204 x 83 cm > 208 x 89 cm  
204 x 93 cm > 208 x 99 cm  
La hauteur s'entend sur sol fini.

		Chêne gris perle	Chêne café
<b>Bloc-porte cloison de 70 à 100 mm</b>	204 x 73 cm	G : 30366238 D : 30366239	G : 30366254 D : 30366255
	204 x 83 cm	G : 30366240 D : 30366241	G : 30366256 D : 30366257
	204 x 93 cm	G : 30366242 D : 30366243	G : 30366258 D : 30366259
<b>Bloc-porte isolant cloison de 70 à 100 mm</b>	204 x 73 cm	G : 30366247 D : 30366248	G : 30366263 D : 30366264
	204 x 83 cm	G : 30366249 D : 30366250	G : 30366265 D : 30366266
<b>Porte seule coulissante, rainure et tire-doigt</b>	204 x 73 cm	30366301	30366307
	204 x 83 cm	30366303	30366309
	204 x 93 cm	30366305	30366311
<b>Porte seule coulissante, rainure et serrure à condamnation</b>	204 x 73 cm	30366302	30366308
	204 x 83 cm	30366304	30366310
	204 x 93 cm	30366306	30366312
<b>Kit d'habillage pour châssis à galandage<sup>(1)</sup></b>	204 x 73 cm	30366251	30366267
	204 x 83 cm	30366252	30366268
	204 x 93 cm	30366253	30366269





à partir de

## Siana

### Coloris



- **Bloc-porte mélaminé** : à chant droit, ouvrant à âme alvéolaire ép. 40 mm, ferrage 3 paumelles inox. Serrure magnétique à pêne dormant demi-tour axe à 50 mm.
- **Huisserie** : chambranle contre chambranle assemblés à coupe d'onglet, en MDF, pour cloison de 72 à 100 mm, joint de confort acoustique posé. Réhausse d' huisserie de 12 mm pour passage d'air sans recoupe. Décor coordonné à la porte.
- **Finition** : parement médium 5 mm, mélaminé décor bois structuré 4 coloris. Fil horizontal : chêne naturel, chêne moyen, chêne gris et chêne blanc. Fil vertical : chêne foncé.
- **Pose** : fin de chantier par équerres fournies.
- **Version isolante** : Climat B classe 3. Serrure 3 points automatique. Plinthe automatique. Coef. Ud = 1,2 W/m².K.
- **Version coulissante** : porte usinée compatible avec nos systèmes coulissants à galandage. Poignée vendue séparément (voir p. 98 et 99).

### Infos techniques :

Dimensions totales du bloc-porte : 2080 x 780/880/980 x 100 mm

Hauteur : + 5 cm - Largeur : + 5 cm

Dimensions de réservation :

**Portes - Réservation**

204 x 73 cm > 2080 x 777 +/- 3 mm

204 x 83 cm > 2080 x 877 +/- 3 mm

204 x 83 cm isolante > 2090 x 897 +/- 3 mm

(pour fixation par vis ; 910 pour la fixation à la mousse)

204 x 93 cm > 2080 x 977 +/- 3 mm

La hauteur s'entend sol fini.



Âme alvéolaire

Garantie 10 ANS

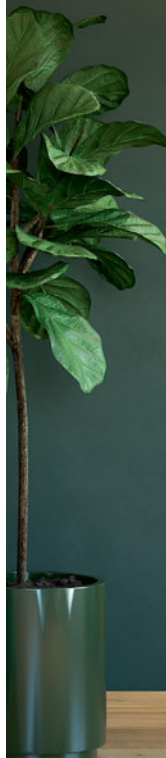

Ambiance réalisée avec le décor chêne naturel.

		Chêne foncé	Chêne gris	Nouveau Chêne blanc	Chêne naturel	Chêne moyen
Bloc-porte cloison de 72 à 100 mm	204 x 73 cm	G : 30300807 D : 30300808	G : 30300821 D : 30300822	G : 30364280 D : 30364281	G : 30300779 D : 30300780	G : 30300793 D : 30300794
	204 x 83 cm	G : 30300809 D : 30300810	G : 30300823 D : 30300824	G : 30364282 D : 30364283	G : 30300781 D : 30300782	G : 30300795 D : 30300796
	204 x 93 cm	G : 30300811 D : 30300812	G : 30300825 D : 30300826	G : 30364284 D : 30364285	G : 30300783 D : 30300784	G : 30300797 D : 30300798
Bloc-porte isolant cloison de 72 à 100 mm	204 x 83 cm	G : 30300813 D : 30300814	G : 30300827 D : 30300828	G : 30364286 D : 30364287	G : 30300785 D : 30300786	G : 30300799 D : 30300800
Serrure magnétique à condamnation				30362174		
Porte seule coulissante, rainure et tire-doigt	204 x 73 cm	30311186	30311192	30365435	30311174	30311180
	204 x 83 cm	30311187	30311193	30365436	30311175	30311181
	204 x 93 cm	30311188	30311194	30365437	30311176	30311182
Porte seule coulissante, rainure et serrure à condamnation	204 x 73 cm	30311189	30311195	30365438	30311177	30311183
	204 x 83 cm	30311190	30311196	30365439	30311178	30311184
	204 x 93 cm	30311191	30311197	30365440	30311179	30311185
Kit d'habillage pour châssis à galandage <sup>(1)</sup>	204 x 73 cm	30300815	30300829	30364291	30300787	30300801
	204 x 83 cm	30300816	30300830	30364292	30300788	30300802
	204 x 93 cm	30300817	30300831	30364293	30300789	30300803
Élargisseur pour mur 300 mm	-	30312531	30312532	30364294	30312529	30312530

# Les décors

à partir de

## Fuji

### Coloris



- **Bloc-porte mélaminé** : à chant droit, ouvrant à âme alvéolaire ép. 40 mm, ferrage 3 paumelles. Serrure à pêne dormant demi-tour axe à 40 mm. Poignée vendue séparément (voir p. 98 et 99).
- **Huisserie** : KM1 assemblée à coupe d'onglet, en MDF, pour cloison de 72 à 100 mm, joint de confort acoustique posé.
- **Finition** : parement medium 4 mm, mélaminé décor bois structuré, huisserie décor coordonné à la porte.
- **Pose** : fin de chantier.
- **Version coulissante** : porte usinée compatible avec nos systèmes coulissants à galandage. Poignée vendue séparément (voir p. 100).

### Infos techniques :

Dimensions totales du bloc-porte :  
Hauteur : + 6,3 cm - Largeur : + 10,4 cm

Dimensions de réservation :

#### Portes - Réservation

204 x 73 cm > 208,2 x 79 cm

204 x 83 cm > 208,2 x 89 cm

204 x 93 cm > 208,2 x 99 cm

La hauteur s'entend sol fini.



Âme alvéolaire

FABRICATION FRANÇAISE

Garantie 2 ANS



Ambiance réalisée avec le décor chêne natura.



		Gris galet	Frêne blanc	Gris basalte	Terra	Natura
Bloc-porte cloison de 72 à 110 mm	204 x 73 cm	G : 27442333 D : 27442326	G : 27442517 D : 27442500	G : 27442425 D : 27442418	G : 30168817 D : 30168816	G : 30168830 D : 30168829
	204 x 83 cm	G : 27442357 D : 27442340	G : 27442531 D : 27442524	G : 27442449 D : 27442432	G : 30168819 D : 30168818	G : 30168832 D : 30168831
	204 x 93 cm	G : 27442371* D : 27442364*	G : 27442555* D : 27442548*	G : 27442463* D : 27442456*	G : 30168821* D : 30168820*	G : 30168834* D : 30168833*
Bloc-porte isolant cloison de 72 à 110 mm. Climat B. Serrure 3 points. Plinthe automatique. Coef. Ud = 1,2 W/m².K	204 x 73 cm	G : 27548271* D : 27548332*	G : 27548318* D : 27548301*	G : 27548295* D : 27548288*	G : 30168823* D : 30168822*	G : 30168836* D : 30168835*
	204 x 83 cm	G : 27548349 D : 27548325	G : 27548387 D : 27548370	G : 27548363 D : 27548356	G : 30168825 D : 30168824	G : 30168838 D : 30168837
Kit habillage décor coordonné pour châssis à galandage cloison 100 mm <sup>(1)</sup>	Le kit	30396409 <sup>(1)</sup>	30396408 <sup>(1)</sup>	30396407 <sup>(1)</sup>	30396406 <sup>(1)</sup>	30409200 <sup>(1)</sup>
Porte seule coulissante, rainure et tire-doigt	204 x 73 cm	28888031	28888079	28888116	30213484	30213490
	204 x 83 cm	28888055	28888093	28888130	30213486	30213492
	204 x 93 cm	30311427*	30311425*	30311423*	30213488*	30213494*
Porte seule coulissante, rainure et serrure à condamnation	204 x 73 cm	28888048	28888086	28888123	30213485	30213491
	204 x 83 cm	28888062	28888109	28888147	30213487	30213493
	204 x 93 cm	30311260*	30311426*	30311424*	30213489*	30213495*
Serrure magnétique à condamnation			30360700			

## Portalit

### Coloris



- **Bloc-porte stratifié** : à recouvrement, ouvrant à âme tubulaire ép. 40 mm, ferrage 2 fiches design en acier nickelé. Serrure à pêne dormant demi-tour axe à 40 mm. Poignée vendue séparément (voir p. 98 et 99).
- **Huisserie** : chambranle contre chambranle, à assembler à coupe d'onglet, en aggloméré compressé, pour cloison de 70 à 80 mm et de 100 à 116 mm, joint de confort acoustique posé.
- **Finition** : stratifié décor lisse (blanc), décor grainé (gris titan), décor bois structuré (chêne Adria et Noyer), huisserie décor coordonné à la porte.
- **Pose** : fin de chantier. Vendu non monté.
- **Versión coulissante** : porte usinée compatible avec nos systèmes coulissants à galandage. Poignée vendue séparément (voir p. 100).

### - Infos techniques :

Dimensions totales du bloc-porte :  
Hauteur : + 5 cm - Largeur : + 9,1 cm

Dimensions de réservation :

**Portes - Réservation**

204 x 73 cm > 207 x 77 cm

204 x 83 cm > 207 x 87 cm

204 x 93 cm > 207 x 97 cm

La hauteur s'entend sol fini.

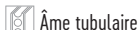

à partir de



Portalit  
finition Chêne  
adria vitrée

Ambiance réalisée avec le décor chêne adria.

		Gris titan	Blanc	Chêne adria	Noyer	Chêne adria vitrée
Bloc-porte cloison de 70 à 80 mm	204 x 73 cm	G : 30175728 D : 30175727	G : 26377261 D : 26377247	G : 30043130 D : 30043128	G : 30312535 D : 30312536	G : 30312555 D : 30312556
	204 x 83 cm	G : 30175730 D : 30175729	G : 26377308 D : 26377285	G : 30043126 D : 30043132	G : 30312537 D : 30312538	G : 30312557 D : 30312558
	204 x 93 cm	G : 30177958* D : 30177957*	G : 26377346* D : 26377322*	G : 30312551* D : 30312552*	G : 30312539* D : 30312540*	G : 30312559* D : 30312560*
Bloc-porte cloison de 100 à 116 mm	204 x 73 cm	G : 30175724 D : 30175723	G : 26377254 D : 26377230	G : 30043131 D : 30043129	G : 30312541 D : 30312542	G : 30312561 D : 30312562
	204 x 83 cm	G : 30175726 D : 30175725	G : 26377292 D : 26377278	G : 30043127 D : 30043133	G : 30312543 D : 30312544	G : 30312563 D : 30312564
	204 x 93 cm	G : 30177956* D : 30177955*	G : 26377339* D : 26377315*	G : 30312553* D : 30312554*	G : 30312545* D : 30312546*	G : 30312565* D : 30312566*
Bloc-porte isolant cloison de 70 à 80 mm. Climat III. Serrure 3 points. Plinthe automatique. Coef. Ud = 2,00 W/m².K	204 x 83 cm	G : 30175734 D : 30175733	G : 27628409 D : 27628393	G : 30043124 D : 30043122	G : 30312547 D : 30312548	-
Bloc-porte isolant cloison de 100 à 116 mm. Climat III. Serrure 3 points. Plinthe automatique. Coef. Ud = 2,00 W/m².K	204 x 83 cm	G : 30175732 D : 30175731	G : 27628423 D : 27628416	G : 30043125 D : 30043123	G : 30312549 D : 30312550	-
Kit habillage pour châssis à galandage cloison 100 mm <sup>(2)</sup>	204 x 73 cm	30175735	26997490	30038922	30299217	30038922
	204 x 83 cm	30175736	26997506	30038923	30299218	30038923
Porte seule coulissante, rainure et tire-doigt	204 x 73 cm	30213478	28888338	30055488	30311199	-
	204 x 83 cm	30213480	28888352	30055490	30311201	-
	204 x 93 cm	30213482*	30311205*	30311207*	30311203*	-
Porte seule coulissante, rainure et serrure à condamnation	204 x 73 cm	30213479	28888345	30055489	30311200	-
	204 x 83 cm	30213481	28888369	30055491	30311202	-
	204 x 93 cm	30213483*	30311206*	30311208*	30311204*	-

# Les décors

**Nouveau**

## Côte

### Coloris



Chêne blond



Chêne noisette



Chêne authentique

- **Bloc-porte mélaminé** : réversible, à chant droit, ouvrant à âme alvéolaire ép. 40 mm, charnières invisibles. Serrure magnétique à pêne dormant demi-tour axe à 50 mm. Poignée vendue séparément (voir p. 98 et 99).
- **Huisserie** : chambrante contre chambrante, à assembler à coupe droite, en MDF, pour cloison de 72 à 100 mm, joint de confort acoustique posé. Décor coordonné à la porte, décor noir pour la finition chêne authentique.
- **Finition** : parement MDF 4 mm, mélaminé décor bois structuré, fil horizontal. Chants assortis à la porte.
- **Pose** : fin de chantier.
- **Version isolante** : Climat B classe 2. Serrure 3 points automatique. Plinthe automatique. Coef. Ud = 1,1 W/m².K.
- **Version coulissante** : porte usinée compatible avec nos systèmes coulissants en applique et à galandage. Poignée vendue séparément (voir p. 100).

### Infos techniques :

Dimensions totales du bloc-porte :

212,1 x 88,1/98,1/108,1 cm

Hauteur : + 8,1 cm – Largeur : + 15,1 cm

Dimensions de réservation :

Portes – Réservation

204 x 73 cm > 2090 x 805 mm

204 x 83 cm > 2090 x 905 mm

204 x 93 cm > 2090 x 1005 mm

La hauteur s'entend sol fini.



Âme alvéolaire



FABRICATION ITALIENNE

Garantie 2 ANS



DÉLAI EXPRESS

à partir de



Charnières invisibles

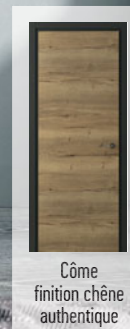

Côte finition chêne authentique

Ambiance réalisée avec le décor chêne noisette.

		Chêne blond	Chêne noisette	Chêne authentique
Bloc-porte cloison de 72 à 110 mm	204 x 73 cm	30364308	30364317	30364327
	204 x 83 cm	30365343	30364318	30364328
	204 x 93 cm	30364309	30364319	30364329
Bloc-porte isolant cloison de 72 à 110 mm	204 x 83 cm	G : 30364310 D : 30364311	G : 30364320 D : 30364321	G : 30364330 D : 30364331
Kit habillage pour châssis à galandage 73 à 93 cm	Le kit		30364325	30364335
Porte coulissante, rainure et tire-doigt	204 x 73 cm	30365393	30365399	30365405
	204 x 83 cm	30365395	30365401	30365407
	204 x 93 cm	30365397	30365403	30365409
Porte coulissante, rainure et serrure à condamnation	204 x 73 cm	30365394	30365400	30365406
	204 x 83 cm	30365396	30365402	30365408
	204 x 93 cm	30365398	30365404	30365410
Élargisseur pour mur 200 mm	-	30364316	30364326	30364336

# Bering\*\*

## Coloris



- **Bloc-porte mélaminé** : à chant droit, ouvrant à âme pleine ép. 40 mm, ferrage 3 paumelles en inox ou noires. Serrure magnétique à pêne dormant demi-tour axe à 50 mm. Poignée comprise au choix parmi 8 modèles.
- **Huisserie** : chambranle contre chambranle, à assembler à coupe droite, en MDF enrobé, pour cloison de 72 à 100 mm. Joint de confort acoustique posé. Talon de réhausse d' huisserie pour passage d'air sans recoupe. En option : kit extension pour mur épaisseur jusqu'à 295 mm.
- **Finition** : mélaminé décor bois structuré sens de fil horizontal, huisserie décor coordonné à la porte. 5 coloris. La hauteur s'entend sol fini.
- **Pose** : fin de chantier.
- **Options** : autres serrures disponibles à condamnation ou à cylindre. Charnières invisibles finition inox ou noir.
- **Versio n coulissante** : porte usinée compatible avec nos systèmes coulissants à galandage.
- **Versio n isolante** : bloc-porte isolant. Climat B Classe 3. Serrure 3 points à cylindre. Plinthe automatique. Coef. Ud = 1,2 W/m².K.

## Poignée incluse au choix :



**SOGOL**



Âme pleine

Garantie 2 ANS



Ambiance réalisée avec le décor chêne naturel.

		Blanc	Chêne naturel	Gris anthracite	Gris galet	Chêne blanc
Bloc-porte cloison de 72 à 100 mm	204 x 73 cm	G : 30362935** D : 30362936**	G : 30362950** D : 30362951**	G : 30362966** D : 30362967**	G : 30362982** D : 30362983**	G : 30362998** D : 30362999**
	204 x 83 cm	G : 30362937** D : 30362938**	G : 30362952** D : 30362953**	G : 30362968** D : 30362969**	G : 30362984** D : 30362985**	G : 30363000** D : 30363001**
	204 x 93 cm	G : 30362939** D : 30362940**	G : 30362954** D : 30362955**	G : 30362970** D : 30362971**	G : 30362986** D : 30362987**	G : 30363002** D : 30363003**
Bloc-porte isolant cloison de 72 à 100 mm	204 x 83 cm	G : 30362941** D : 30362942**	G : 30362956** D : 30362957**	G : 30362972** D : 30362973**	G : 30362988** D : 30362989**	G : 30363004** D : 30363005**
Porte coulissante, rainure et tire-doigt	204 x 73 cm	30362944**	30362960**	30362976**	30362992**	30363006**
	204 x 83 cm	30362945**	30362961**	30362977**	30362993**	30363007**
	204 x 93 cm	30362946**	30362962**	30362978**	30362994**	30363008**
Porte coulissante, rainure et serrure à condamnation	204 x 73 cm	30362947**	30362963**	30362979**	30362995**	30363009**
	204 x 83 cm	30362948**	30362964**	30362980**	30362996**	30363010**
	204 x 93 cm	30362949**	30362965**	30362981**	30362997**	30363011**
Kit habillage pour châssis à galandage <sup>(1)</sup>	Le kit	30362943**	30362958**	30362974**	30362990**	30363013**
Élargisseur pour mur 295 mm	-	30363018**	30362959**	30362975**	30362991**	30363012**

## Dimensions et réservations (en mm)

Largeur porte	Passage utile (LP 54)	Réservation		Hauteur totale / sol fini	Hauteur porte	Hauteur passage
		Largeur baie				
		Fixation par vis	Fixation à la mousse			
730	676	797 [-0/+3]	810	2 090	2 040	2 045
830	776	897 [-0/+3]	910			
930	876	997 [-0/+3]	1 010			



Ambiance réalisée avec le modèle cadre chêne Artis.



Ambiance réalisée avec le modèle Lineo cadre noir mat.

## Lineo

### Coloris



Cadre  
chêne  
Artis



Cadre  
noir mat

- **Bloc-porte stratifié** : à recouvrement, ouvrant à âme tubulaire ép. 40 mm, ferrage 2 fiches design en acier noir fournies. Serrure à pêne dormant demi-tour axe à 50 mm. Poignée vendue séparément (voir p. 98 et 99).
- **Huisserie** : chambranle contre chambranle, en aggloméré compressé, pour cloison de 70 à 80 mm et de 100 à 116 mm, joint de confort acoustique posé. Décor Stratifié chêne Artis ou Laqué noir mat.

- **Finition** : stratifié Portalit décor chêne Artis structuré. Inserts aluminium noir. Chants décor chêne.

- **Pose** : fin de chantier. Vendu non monté.

- **Version isolante** : climat III. Serrure 3 points automatique. Plinthe automatique. Coef. Ud = 0,96 W/m².K.

- **Version coulissante** : porte usinée compatible avec nos systèmes coulissants en applique et à galandage. Poignée vendue séparément (voir p.100).

### - Infos techniques :

Dimensions totales du bloc-porte :  
2090 x 821/921/1021 mm  
Hauteur : + 5 cm – Largeur : + 9,1 cm

### Portes – Réservation

204 x 73 cm > 207 x 77 cm

204 x 83 cm > 207 x 87 cm

204 x 93 cm > 207 x 97 cm

La hauteur s'entend sol fini.



Âme tubulaire

FABRICATION ALLEMANDE

Garantie 2 ANS



		Cadre chêne Artis	Cadre noir mat
Bloc-porte cloison de 70 à 80 mm	204 x 73 cm	G : 30363863 D : 30363866	G : 30363909 D : 30363910
	204 x 83 cm	G : 30363869 D : 30363872	G : 30363911 D : 30363912
	204 x 93 cm	G : 30363875 D : 30363878	G : 30363913 D : 30363914
Bloc-porte cloison de 100 à 116 mm	204 x 73 cm	G : 30363881 D : 30363883	G : 30363915 D : 30363916
	204 x 83 cm	G : 30363885 D : 30363887	G : 30363917 D : 30363918
	204 x 93 cm	G : 30363889 D : 30363891	G : 30363919 D : 30363920
Bloc-porte isolant cloison de 70 à 80 mm	204 x 83 cm	G : 30363893* D : 30363896*	G : 30363921* D : 30363922*
Bloc-porte isolant cloison de 100 à 116 mm	204 x 83 cm	G : 30363899* D : 30363901*	G : 30363923* D : 30363924*

Kit habillage chêne pour châssis à galandage cloison 100 mm <sup>(1)</sup>	204 x 73 cm	30363903	
	204 x 83 cm	30363904	
	204 x 93 cm	30363905	
Kit habillage noir pour châssis à galandage cloison 100 mm <sup>(1)</sup>	204 x 73 cm	30363941	
	204 x 83 cm	30363942	
	204 x 93 cm	30363943	
Porte coulissante, rainure et tire-doigt	204 x 73 cm	30365411	
	204 x 83 cm	30365413	
	204 x 93 cm	30365415	
Porte coulissante, rainure et serrure à condamnation	204 x 73 cm	30365412	
	204 x 83 cm	30365414	
	204 x 93 cm	30365416	

## Fénix NTM®

### Coloris

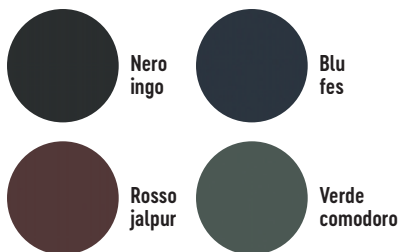

- **Bloc-porte Fenix<sup>NTM</sup>** : à recouvrement, ouvrant à âme tubulaire ép. 40 mm, ferrage 2 fiches design en acier. Serrure à pêne dormant demi-tour axe à 50 mm. Poignée vendue séparément (voir p. 98 et 99)
- **Huisserie** : chambranle, contre-chambranle, ébrasement en aggloméré compressé, pour cloison de 70 à 80 mm et de 100 à 116 mm, joint de confort acoustique posé. Décor finition Fenix<sup>NTM</sup> coordonné à la porte.
- **Finition** : Fenix<sup>NTM</sup> surface traitée avec des résines acryliques fixées par un procédé de durcissement par faisceau d'électron. Décors Nero Ingo, Blu Fes, Rosso Jaipur et Verde Comodoro. Surface extrêmement mate, toucher doux et anti-traces de doigts. Chants coordonnés à la porte.
- **Pose** : fin de chantier. Vendu non monté.
- **Versión isolante** : climat III. Serrure 3 points Westag. Plinthe automatique. Coef. Ud = 0,96 W/m<sup>2</sup>.K.
- **Versión coulissante** : porte usinée compatible avec nos systèmes coulissants en applique et à galandage. Poignée vendue séparément (voir p. 100).
- **Infos techniques** :  
Dimensions totales du bloc-porte :  
2090 x 821/921/1021 mm  
Hauteur : + 5 cm – Largeur : + 9,1 cm  
Dimensions de réservation :  
**Portes – Réservation**  
204 x 73 cm > 207 x 77 cm  
204 x 83 cm > 207 x 87 cm  
204 x 93 cm > 207 x 97 cm  
La hauteur s'entend sol fini.

WESTAG

FABRICATION ALLEMANDE



Âme tubulaire

Garantie 2 ANS

[2]

Nouveau

à partir de



### Info

Les micro-rayures superficielles qui apparaîtraient à l'usage peuvent être réparées thermiquement.

		Nero ingo	Blu fes	Rosso jalpur	Verde comodoro
Bloc-porte cloison de 70 à 80 mm	204 x 73 cm	G : 30364053 D : 30364054	G : 30363944* D : 30363945*	G : 30363981* D : 30363982*	G : 30364017* D : 30364018*
	204 x 83 cm	G : 30364055 D : 30364056	G : 30363946* D : 30363947*	G : 30363983* D : 30363984*	G : 30364019* D : 30364020*
	204 x 93 cm	G : 30364057 D : 30364058	G : 30363948* D : 30363949*	G : 30363985* D : 30363986*	G : 30364021* D : 30364022*
Bloc-porte cloison de 100 à 116 mm	204 x 73 cm	G : 30364071 D : 30364072	G : 30363962* D : 30363963*	G : 30363999* D : 30364000*	G : 30364035* D : 30364036*
	204 x 83 cm	G : 30364073 D : 30364074	G : 30363964* D : 30363965*	G : 30364001* D : 30364002*	G : 30364037* D : 30364038*
	204 x 93 cm	G : 30364075 D : 30364076	G : 30363966* D : 30363967*	G : 30364003* D : 30364004*	G : 30364039* D : 30364040*
Kit habillage pour châssis à galandage cloison 100 mm <sup>(1)</sup>	204 x 73 cm	30364083	30363974*	30364011*	30364047*
	204 x 83 cm	30364084	30363975*	30364012*	30364048*
	204 x 93 cm	30364085	30363976*	30364013*	30364049*
Porte coulissante, rainure et tire-doigt	204 x 73 cm	30365441	30365417*	30365423*	30365429*
	204 x 83 cm	30365442	30365418*	30365424*	30365430*
	204 x 93 cm	30365443	30365419*	30365425*	30365431*
Porte coulissante, rainure et serrure à condamnation	204 x 73 cm	30365444	30365420*	30365426*	30365432*
	204 x 83 cm	30365445	30365421*	30365427*	30365433*
	204 x 93 cm	30365446	30365422*	30365428*	30365434*

Gedibois

**Nouveau**

à partir de



## Oia

- **Bloc-porte laqué** : à chant droit, ouvrant à âme alvéolaire ép. 40 mm, ferrage 3 paumelles. Réhausse de 12 mm pour passage d'air sans recoupe. Serrure magnétique à pêne dormant demi-tour axe à 50 mm. Poignée vendue séparément (voir p. 98 et 99).
- **Huisserie** : chambranle contre chambranle, à assembler à coupe d'onglet, en MDF, pour cloison de 70 à 100 mm. Joint de confort acoustique posé. Coordonnée à la porte.
- **Finition** : parement MDF ép. 3 mm. Blanc satin RAL 9003 laqué. Chants assortis à la porte.
- **Pose** : fin de chantier.
- **Versoin isolante** : serrure 3 points. Plinthe automatique. Coef. Ud = 1,2 W/m<sup>2</sup>.K.
- **Versoin coulissante** : porte usinée compatible avec nos systèmes coulissants en applique et à galandage. Poignée vendue séparément (voir p. 100).
- **Infos techniques** :  
Dimensions totales du bloc-porte :  
Hauteur : + 7 cm – Largeur : + 16 cm  
Dimensions de réservation :  
**Portes – Réservation**  
204 x 73 cm > 208 x 79 cm  
204 x 83 cm > 208 x 89 cm  
204 x 93 cm > 208 x 99 cm  
La hauteur s'entend sol fini.

**vicaima**  
UNINSPECTED HARMONY

 Âme alvéolaire

 FABRICATION PORTUGAISE

**Garantie 5 ANS**

 ÉMISSIONS DANS L'AIR INTÉRIEUR  
A+ A B C

 Béat EXPRESS

<b>Bloc-porte cloison de 70 mm à 100 mm</b>	204 x 73 cm	G : 30366270 D : 30366271	
	204 x 83 cm	G : 30366272 D : 30366273	
	204 x 93 cm	G : 30366274 D : 30366275	
<b>Bloc-porte isolant cloison de 70 mm à 100 mm</b>	204 x 73 cm	G : 30366279 D : 30366280	
	204 x 83 cm	G : 30366281 D : 30366282	
<b>Porte seule coulissante, rainure et tire-doigt</b>	204 x 73 cm	30366313	
	204 x 83 cm	30366315	
	204 x 93 cm	30366317	
<b>Porte seule coulissante, rainure et serrure à condamnation</b>	204 x 73 cm	30366314	
	204 x 83 cm	30366316	
	204 x 93 cm	30366318	
<b>Kit d'habillage pour châssis à galandage<sup>(1)</sup></b>	204 x 73 cm	30366283	
	204 x 83 cm	30366284	
	204 x 93 cm	30366285	





## Hanovre

- **Bloc-porte gravé laqué** : à recouvrement, ouvrant à âme tubulaire ép. 40 mm, ferrage 2 fiches design en acier nickelé. Serrure à pêne dormant demi-tour axe à 40 mm.
- **Huisserie** : chambranle contre chambranle, à assembler, à coupe d'onglet, en aggloméré compressé, pour cloison de 70 à 80 mm et de 100 à 116 mm, joint de confort acoustique posé.
- **Finition** : blanc RAL 9010 laqué 6 couches + 1 couche anti-UV, huisserie coordonnée à la porte.

- **Pose** : fin de chantier. Vendu non monté.
- **Versión coulissante** : porte usinée compatible avec nos systèmes coulissants à galandage. Poignée vendue séparément (voir p. 98 et 99).
- **Infos techniques** :  
Dimensions totales du bloc-porte :  
Hauteur : + 5 cm - Largeur : + 9,1 cm  
Dimensions de réservation :  
**Portes - Réservation**  
204 x 73 cm > 207 x 77 cm  
204 x 83 cm > 207 x 87 cm  
204 x 93 cm > 207 x 97 cm  
La hauteur s'entend sol fini.



Bloc-porte cloison de 70 à 80 mm	204 x 73 cm	G : 24505062 D : 24505055
	204 x 83 cm	G : 24505086 D : 24505079
Bloc-porte cloison de 100 à 116 mm	204 x 73 cm	G : 27625804 D : 27625798
	204 x 83 cm	G : 27625828 D : 27625811

Bloc-porte isolant modèle à choisir dans la gamme Portalit

Kit habillage pour châssis à galandage cloison 100 mm <sup>(2)</sup>	204 x 73 cm	26997490
	204 x 83 cm	26997506
Porte seule coulissante, rainure et tire-doigt	204 x 73 cm	28888154
	204 x 83 cm	28888178
Porte seule coulissante, rainure et serrure à condamnation	204 x 73 cm	28888161
	204 x 83 cm	28888185



Insert  
céramique

## ZAO « Signature céramique »\*\*

- **Bloc-porte laqué avec insert céramique** : à chant droit, ouvrant à âme pleine ép. 40 mm, ferrage 3 charnières invisibles. Serrure magnétique axe à 50 mm.
- **Huisserie** : KM1 assemblée à coupe d'onglet, en MDF, pour cloison de 72 à 100 mm, joint de confort acoustique posé.
- **Finition** : laqué blanc lisse satiné avec insert céramique non affleurant, huisserie coordonnée à la porte.
- **Pose** : fin de chantier.

- **Versión coulissante** : porte usinée compatible avec nos systèmes coulissants à galandage. Poignée vendue séparément (voir p. 98 et 99).
- **Infos techniques** :  
Dimensions totales du bloc-porte :  
Hauteur : + 6,3 cm - Largeur : + 10,4 cm  
Dimensions de réservation :  
**Portes - Réservation**  
204 x 73 cm > 208,2 x 79 cm  
204 x 83 cm > 208,2 x 89 cm  
204 x 93 cm > 208,2 x 99 cm  
La hauteur s'entend sol fini.



Garantie 2 ANS

Bloc-porte cloison de 72 mm à 110 mm	204 x 73 cm	G : 30179633** D : 30179632**
	204 x 83 cm	G : 30179635** D : 30179634**
	204 x 93 cm	G : 30179637** D : 30179636**
Porte seule poignée coquille et tire-doigt	204 x 73 cm	30179638**
	204 x 83 cm	30179639**
	204 x 93 cm	30179640**
Porte seule poignée coquille et condamnation	204 x 73 cm	30179641**
	204 x 83 cm	30179642**
	204 x 93 cm	30179643**

# Les sapins et épicéa

## Célia

- **Bloc-porte massif** : à recouvrement, ouvrant en épicéa lamellé collé ép. 39,5 mm, ferrage 3 fiches. Serrure à pêne dormant demi-tour axe à 40 mm.
- **Huisserie** : en bois massif à coupe d'onglet pour cloison de 50 mm.
- **Finition** : brut.
- **Pose** : traditionnelle. Poignée vendue séparément (voir p. 98 et 99).
- **Infos techniques** : Dimensions totales du bloc-porte : Hauteur : + 8,8 cm - Largeur : + 5,2 cm



FABRICATION FRANÇAISE

Garantie 2 ANS



Bloc-porte huisserie 72 mm	204 x 73 cm	G : 27520024 D : 27520031
	204 x 83 cm	G : 27520055 D : 27520161



## Circée

- **Bloc-porte massif** : à recouvrement, ouvrant en épicéa 1<sup>er</sup> choix lamellé collé ép. 39,5 mm, ferrage 3 fiches. Serrure à pêne dormant demi-tour axe à 40 mm. Poignée vendue séparément (voir p. 98 et 99).
- **Huisserie** : en bois massif à coupe d'onglet pour cloison de 72 mm.
- **Finition** : brut.
- **Pose** : traditionnelle.
- **Version coulissante** : porte usinée compatible avec nos systèmes coulissants en applique ou à galandage. Poignée vendue séparément (voir p. 100).
- **Infos techniques** : Dimensions totales du bloc-porte : Hauteur : + 8,8 cm - Largeur : + 5,2 cm



FABRICATION FRANÇAISE

Garantie 2 ANS



Bloc-porte huisserie 90 mm	204 x 63 cm	G : 27520178* D : 27520185*
	204 x 73 cm	G : 27520192 D : 27520147
	204 x 83 cm	G : 27520154 D : 27520208
Porte seule coulissante, rainure et tire-doigt	204 x 63 cm	28887591
	204 x 73 cm	28887614
	204 x 83 cm	28887638
Porte seule coulissante, rainure et serrure à condamnation	204 x 63 cm	28887607
	204 x 73 cm	28887621
	204 x 83 cm	28887645



## Bora\*\*

- **Bloc-porte massif vitré** : à chant droit, ouvrant avec vitrage dépoli trempé de 6 mm avec 3 liserés sur cadre en sapin massif ép. 40 mm, ferrage 4 paumelles. Serrure à pêne dormant demi-tour axe à 50 mm.
- **Huisserie** : en bois massif à coupe d'onglet pour cloison de 50 mm, joint de confort acoustique posé.
- **Finition** : brut.
- **Pose** : traditionnelle. Poignée vendue séparément (voir p. 98 et 99).
- **Infos techniques** : Dimensions totales du bloc-porte : Hauteur : + 4,2 cm - Largeur : + 8,2 cm



FABRICATION FRANÇAISE

Garantie 2 ANS  
Pour la quincaillerie

Garantie 30 ANS  
Contre les vices cachés

Bloc-porte huisserie 72 mm	204 x 73 cm	G : 27548059** D : 27548042**
	204 x 83 cm	G : 27548073** D : 27548066**
	204 x 93 cm	G : 27548097**
		D : 27548080**

## Vercors

- **Bloc-porte parement épicéa** : vantail réversible, à chant droit, ouvrant à âme pleine multi-plies ép. 42 mm, 3 charnières invisibles noires fournies non posées. Serrure à pêne dormant demi-tour EURO axe à 50 mm, têtière noire fournie non posée. Poignée vendue séparément (voir p. 98 et 99).
- **Huisserie** : réversible à assembler, couvre-joints à poser soit à coupe droite soit à coupe d'onglet, en épicéa brut, coordonnée à la porte, pour cloison de 72 mm. Joint de confort acoustique et gâche réglable réversible fournis non posés.
- **Finition** : parement 6 mm en épicéa brut, brossage moyen, fil horizontal. Chants plaqués épicéa sur les 2 montants coordonnés à la porte.
- **Pose** : fin de chantier ou traditionnelle.
- **Versión coulissante** : porte usinée compatible avec nos systèmes coulissants en applique et à galandage. Poignée vendue séparément (voir p. 100).
- **Infos techniques** :  
Dimensions totales du bloc-porte :  
2078 x 808/908/1008 x 112 mm  
Hauteur : + 38 mm - Largeur : + 78 mm  
Dimensions de réservation :  
**Portes - Réservation**  
**(dont 2 x 5 mm de jeu en largeur et 5 mm en hauteur)**  
2040 x 730 mm > 2083 x 818 mm  
2040 x 830 mm > 2083 x 918 mm  
2040 x 930 mm > 2083 x 1018 mm  
La hauteur s'entend sol fini.



<b>Bloc-porte pour cloison de 72 mm</b>	204 x 73 cm	30362037	
	204 x 83 cm	30362038	
	204 x 93 cm	30362039	
<b>Porte coulissante, rainure et tire-doigt</b>	204 x 73 cm	30361987	
	204 x 83 cm	30361988	
	204 x 93 cm	30361989	
<b>Porte coulissante, rainure et serrure à condamnation</b>	204 x 73 cm	30361990	
	204 x 83 cm	30361991	
	204 x 93 cm	30361992	
<b>Kit d'habillage pour châssis à galandage</b>	Le kit	30362044	
<b>Élargisseur pour mur 100 mm</b>	-	30362043	



**Nouveau**

Parement épicéa brossé brut et charnières invisibles.



## Mistral\*\*

- **Bloc-porte massif** : à chant droit, ouvrant en épicéa 1<sup>er</sup> choix, ép. 40 mm, ferrage 4 paumelles. Serrure à pêne dormant demi-tour axe à 50 mm.
- **Huisserie** : en bois massif à coupe d'onglet pour cloison de 50 mm, joint de confort acoustique posé.
- **Finition** : brut.
- **Pose** : traditionnelle. Poignée vendue séparément (voir p. 98 et 99).
- **Infos techniques** :  
Dimensions totales du bloc-porte :  
Hauteur : + 4,2 cm - Largeur : + 8,2 cm



**Garantie 2 ANS**  
Pour la quincaillerie

**Garantie 30 ANS**  
Contre les vices cachés

<b>Bloc-porte huisserie 72 mm</b>	204 x 73 cm	G : 27548110 ** D : 27548103 **
	204 x 83 cm	G : 27548134 ** D : 27548127 **
	204 x 93 cm	G : 27548158 ** D : 27548141 **

## PENSEZ-Y !

Pensez aux poignées pour portes battantes ou coulissantes, à retrouver p. 98 à 100.  
À partir de 24775366



## Les bois exotiques



à partir de

### Clichy

- **Bloc-porte** : à recouvrement, ouvrant en ayous replaqué ép. 40 mm, montants et traverses en ayous massif, ferrage 3 fiches. Serrure à pêne dormant demi-tour axe à 40 mm. Poignée vendue séparément (voir p. 98 et 99).
- **Huisserie** : en MDF plaqué ayous 1er choix pour cloison de 50 ou de 72 mm.
- **Finition** : brut.
- **Pose** : traditionnelle.

- **Version coulissante** : porte usinée compatible avec nos systèmes coulissants à galandage. Poignée vendue séparément (voir p. 100).
- **Infos techniques** :  
Dimensions totales du bloc-porte :  
Hauteur :  
+ 3 cm pour huisserie de 72 mm  
+ 2,5 cm pour huisserie de 92 mm  
Largeur :  
+ 5,6 cm pour huisserie de 72 mm  
+ 4 cm pour huisserie de 92 mm



FABRICATION FRANÇAISE

Garantie 2 ANS



Bloc-porte huisserie 72 mm	204 x 63 cm	G : 21163074 D : 21163036
	204 x 73 cm	G : 21163098 D : 21163081
	204 x 83 cm	G : 21163128 D : 21163104
Bloc-porte huisserie 92 mm	204 x 73 cm	G : 21532412 D : 21532405
	204 x 83 cm	G : 21532436 D : 21532429
Porte seule coulissante, rainure et tire-doigt	204 x 73 cm	28887713
	204 x 83 cm	28887737
Porte seule coulissante, rainure et serrure à condamnation	204 x 73 cm	28887720
	204 x 83 cm	28887744
Serrure magnétique à condamnation		30360700

### Jazz

- **Bloc-porte** : à recouvrement, ouvrant à vitrage feuilleté dépoli 6 mm, vantail en bois exotique ép. 40 mm, ferrage 3 fiches. Serrure à pêne dormant demi-tour axe à 40 mm. Poignée vendue séparément (voir p. 98 et 99).
- **Huisserie** : medium enrobé blanc pour cloison de 50 ou 72 mm.
- **Finition** : prépeint blanc.
- **Pose** : traditionnelle.
- **Version coulissante** : porte usinée compatible avec nos systèmes coulissants à galandage. Poignée vendue séparément (voir p. 100).
- **Infos techniques** :  
Dimensions totales du bloc-porte :  
Hauteur :  
+ 3 cm + talon (3 cm) pour huisserie de 72 mm  
+ 2,5 cm + talon (3 cm) pour huisserie de 92 mm  
Largeur :  
+ 5,6 cm pour huisserie de 72 mm  
+ 4 cm pour huisserie de 92 mm



Existe aussi en bloc-porte battant Rock



		Jazz	Rock prépeint	Rock acajou
Bloc-porte huisserie 72 mm	204 x 73 cm	G : 30288067* D : 30288068*	G : 30360701** D : 30360702**	G : 30360715** D : 30360716**
	204 x 83 cm	G : 30288069* D : 30288070*	G : 30360703** D : 30360704**	G : 30360717** D : 30360718**
Bloc-porte huisserie 92 mm	204 x 73 cm	G : 30288085* D : 30288071*	G : 30360705** D : 30360706**	-
	204 x 83 cm	G : 30288072* D : 30288073*	G : 30360707** D : 30360708**	-
Porte seule coulissante, rainure et tire-doigt	204 x 73 cm	30311246	30360709**	30360719**
	204 x 83 cm	30311247	30360710**	30360721**
	204 x 93 cm	30311248	30360711**	30360722**
Porte seule coulissante, rainure et serrure à condamnation	204 x 73 cm	30311249	30360712**	30360723**
	204 x 83 cm	30311250	30360713**	30360724**
	204 x 93 cm	30311251	30360714**	30360725**
Serrure magnétique à condamnation		30360700	-	-



FABRICATION FRANÇAISE

Garantie 2 ANS

# Les chênes

## Jade

- **Bloc-porte** : à recouvrement, ouvrant en chêne plaqué 1<sup>er</sup> choix ép. 39,5 mm, montants et traverses en chêne plaqué 1<sup>er</sup> choix, ferrage 3 fiches. Serrure à pêne dormant demi-tour axe à 40 mm, ou serrure 3 points + plinthe automatique (Zircon). Poignée vendue séparément (voir p. 98 et 99).
- **Huisserie** : en MDF plaqué chêne 1<sup>er</sup> choix pour cloison de 50 à 72 mm, joint de confort acoustique posé.
- **Finition** : brut.
- **Pose** : traditionnelle.
- **Versio coulissante** : porte usinée compatible avec nos systèmes coulissants à galandage. Poignée vendue séparément (voir p. 100).
- **Infos techniques** :  
Dimensions totales du bloc-porte :  
Hauteur : + 8,8 cm  
Largeur : + 5,2 cm  
+ 4 cm pour huisserie de 90 mm



FABRICATION FRANÇAISE



Garantie 2 ANS

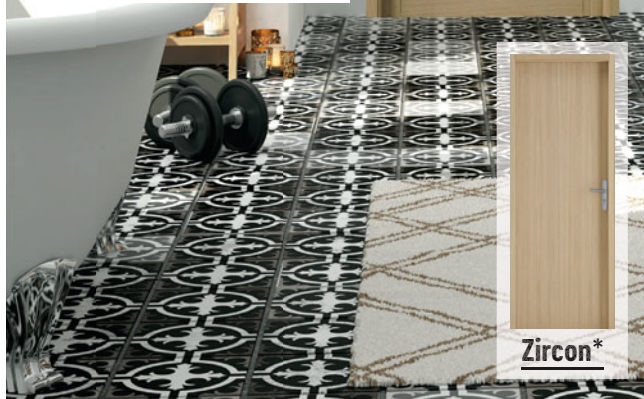

Zircon\*

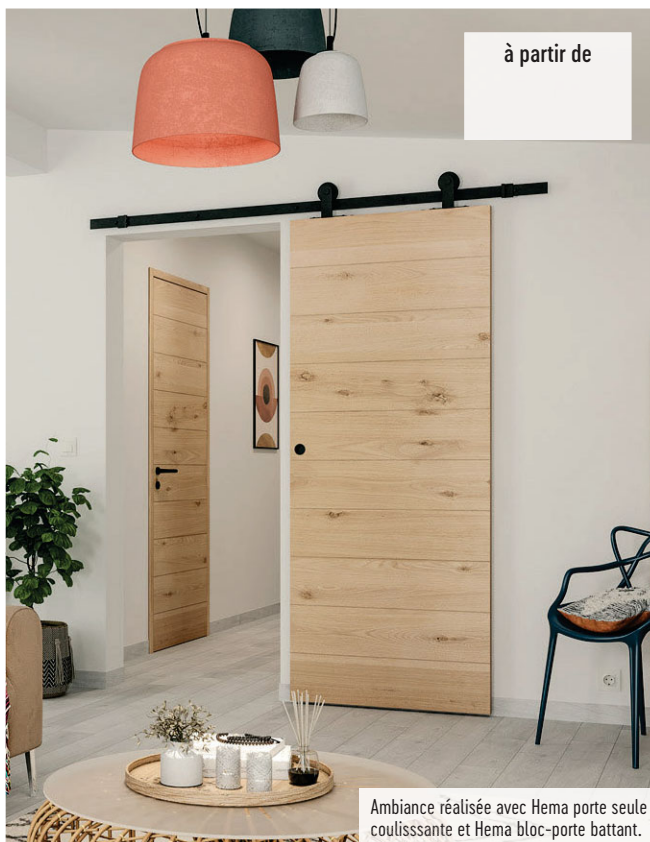

Ambiance réalisée avec Hema porte seule coulissante et Hema bloc-porte battant.

## Hema\*

- **Bloc-porte plaqué chêne** : à chant droit, ouvrant âme alvéolaire renforcée ép. 40 mm, ferrage 3 charnières invisibles. Serrure magnétique à pêne dormant demi-tour axe à 40 mm. Poignée vendue séparément (voir p. 98 et 99).
- **Huisserie** : MDF enrobé plaqué chêne, en pose traditionnelle H90 mm pour cloison de 72 mm, joint de confort acoustique posé.
- **Finition** : chêne brut.
- **Pose** : traditionnelle.
- **Versio coulissante** : porte usinée compatible avec nos systèmes coulissants à galandage. Poignée vendue séparément (voir p. 100).
- **Infos techniques** :  
Dimensions totales du bloc-porte :  
Hauteur : + 9,6 cm - Largeur : + 7,6 cm



FABRICATION FRANÇAISE

Garantie 2 ANS

		G : 27520321 D : 27520338
Bloc-porte huisserie 72 mm	204 x 73 cm	G : 27520345 D : 27520352
	204 x 83 cm	G : 27520048 D : 27520369
Bloc-porte huisserie 90 mm	204 x 73 cm	G : 27520376 D : 27520383
	204 x 83 cm	28887676
Porte seule coulissante, rainure et tire-doigt	204 x 73 cm	28887690
	204 x 83 cm	28887683
Porte seule coulissante, rainure et serrure à condamnation	204 x 73 cm	28887706
	204 x 83 cm	G : 27520420* D : 27520437*
Zircon (version isolante du modèle Jade). Coef. Ud = 1,3 W/m².K. Serrure 3 points. Plinthe automatique. Bloc-porte huisserie 72 mm	204 x 73 cm	G : 27520444* D : 27520451*
	204 x 83 cm	

		Chêne brut huisserie traditionnelle 90 mm
Bloc-porte huisserie 90 mm	204 x 73 cm	G : 30287578* D : 30287579*
	204 x 83 cm	G : 30287580* D : 30287581*
Porte seule coulissante, rainure et tire-doigt	204 x 93 cm	G : 30287582* D : 30287583*
	204 x 73 cm	30287575*
Porte seule coulissante, rainure et serrure à condamnation	204 x 83 cm	30287576*
	204 x 93 cm	30287577*
	204 x 73 cm	30287584*
	204 x 83 cm	30287585*
	204 x 93 cm	30287586*

# Les chênes



## Épure chêne dosse

### Coloris



Chêne dosse naturel brossé



Chêne dosse ultra mat brossé

- **Bloc-porte parement chêne dosse massif** : à chant droit, ouvrant à âme pleine ép. 40 mm, ferrage 4 paumelles inox. Serrure à pêne dormant demi-tour axe à 50 mm. Poignée vendue séparément (voir p. 98 et 99).

- **Huisserie** : KM1 assemblée à coupe d'onglet, en chêne, pour cloison de 72 mm, joint de confort acoustique posé.

- **Finition** : chêne dosse naturel brossé, chêne dosse ultra mat brossé, huisserie coordonnée à la porte.

- **Pose** : fin de chantier.

- **Version coulissante** : porte usinée compatible avec nos systèmes coulissants à galandage. Poignée vendue séparément (voir p. 100).

- **Infos techniques** :  
Dimensions totales du bloc-porte :  
Hauteur : + 6,3 cm - Largeur : + 10,6 cm  
**Portes - Réserve**  
204 x 73 cm > 208,2 x 79 cm  
204 x 83 cm > 208,2 x 89 cm  
204 x 93 cm > 208,2 x 99 cm  
La hauteur s'entend sol fini.

Disponible en sur-mesure et en rénovation.



FABRICATION FRANÇAISE

Garantie 2 ANS  
Pour la quincaillerie

Garantie 30 ANS  
Contre les vices cachés



## Info

Présence d'aubier (bois clair et foncé), de nœuds résinés ou non.  
Possible présence de gerces et de fentes.



## Néo Etna

### Coloris



Chêne verni naturel mat



Chêne verni blanchi satiné

- **Bloc-porte plaqué chêne** : à bord droit, ouvrant à âme pleine ép. 40 mm, ferrage 3 charnières invisibles (sauf bloc-porte isolant). Serrure magnétique à pêne dormant demi-tour axe à 50 mm. Poignée vendue séparément (voir p. 98 et 99).

- **Huisserie** : huisserie KM1 assemblée à coupe d'onglet, enrobée plaquée chêne, pour cloison de 72 à 100 mm, joint de confort acoustique posé.

- **Finition** : vernis 2 coloris.

- **Pose** : fin de chantier.

- **Version coulissante** : porte usinée compatible avec nos systèmes coulissants à galandage. Poignée vendue séparément (voir p. 100).

- **Infos techniques** :  
Dimensions totales du bloc-porte :  
Hauteur : + 6,3 cm - Largeur : + 10,4 cm  
Dimensions de réservation :  
**Portes - Réserve**  
204 x 73 cm > 208,2 x 79 cm  
204 x 83 cm > 208,2 x 89 cm  
204 x 93 cm > 208,2 x 99 cm  
La hauteur s'entend sol fini.



FABRICATION FRANÇAISE

Garantie 2 ANS



		Chêne dosse naturel brossé	Chêne dosse ultra mat brossé
Bloc-porte cloison de 72 mm	204 x 73 cm	G : 30283640 D : 30283639	G : 30283634 D : 30283633
	204 x 83 cm	G : 30283642 D : 30283641	G : 30283636 D : 30283635
	204 x 93 cm	G : 30283644 D : 30283643	G : 30283638 D : 30283637
Porte seule coulissante, rainure et tire-doigt	204 x 73 cm	30311256	30311252
	204 x 83 cm	30311421	30311419
	204 x 93 cm	30311422	30311420
Porte seule coulissante, rainure et serrure à condamnation	204 x 73 cm	30311257	30311253
	204 x 83 cm	30311258	30311254
	204 x 93 cm	30311259	30311255
Serrure magnétique à condamnation		30360700	

		Chêne verni naturel mat	Chêne verni blanchi satiné
Bloc-porte cloison 72 à 110 mm	204 x 73 cm	G : 30362087 D : 30362086	G : 30362095 D : 30362094
	204 x 83 cm	G : 30362089 D : 30362088	G : 30362097 D : 30362096
Bloc-porte isolant. Climat B. Cloison 72 à 110 mm	204 x 73 cm	G : 30362091* D : 30362090*	G : 30362099* D : 30362098*
	204 x 83 cm	G : 30362093* D : 30362092*	G : 30362101* D : 30362100*
Porte seule coulissante, rainure et tire-doigt	204 x 73 cm	30021758	30021762
	204 x 83 cm	30021760	30021764
Porte seule coulissante, rainure et serrure à condamnation	204 x 73 cm	30021759	30021763
	204 x 83 cm	30021761	30021765
Serrure magnétique à condamnation		30360700	

**Nouveau**

à partir de



Parement chêne rustique structuré vernis mat et charnières invisibles



## Pyrénées

- **Bloc-porte plaqué chêne rustique** : vantail réversible, à chant droit, ouvrant à âme pleine multi-plies ép. 42 mm, 3 charnières invisibles noires fournies non posées. Serrure à pêne dormant demi-tour EURO axe à 50 mm, têtère noire fournie non posée. Poignée vendue séparément (voir p. 98 et 99).
- **Huisserie** : réversible à assembler, couvre-joints à poser soit à coupe droite soit à coupe d'onglet, plaquée chêne rustique vernis mat incolore coordonnée à la porte, pour cloison de 72 mm. Joint de confort acoustique et gâche réglable réversible fournis non posés.
- **Finition** : placage chêne rustique véritable structuré léger verni mat incolore, fil horizontal. Chants plaqués chêne sur les 2 montants coordonnés à la porte.
- **Pose** : fin de chantier ou traditionnelle.
- **Version coulissante** : porte usinée compatible avec nos systèmes coulissants en applique et à galandage. Poignée vendue séparément (voir p. 100).

### - Infos techniques :

Dimensions totales du bloc-porte :  
 2078 x 808/908/1008 x 112 mm  
 Hauteur : + 38 mm - Largeur : + 78 mm  
 Dimensions de réservation :

### Portes - Réservation (dont 2 x 5 mm de jeu en largeur et 5 mm en hauteur)

2040 x 730 mm > 2083 x 818 mm  
 2040 x 830 mm > 2083 x 918 mm  
 2040 x 930 mm > 2083 x 1018 mm  
 La hauteur s'entend sol fini.

<b>Bloc-porte cloison de 72 mm</b>	204 x 73 cm	30362051	
	204 x 83 cm	30362052	
	204 x 93 cm	30362053	
<b>Porte coulissante, rainure et tire-doigt</b>	204 x 73 cm	30361993	
	204 x 83 cm	30361994	
	204 x 93 cm	30361995	
<b>Porte coulissante, rainure et serrure à condamnation</b>	204 x 73 cm	30361996	
	204 x 83 cm	30361997	
	204 x 93 cm	30361998	
<b>Kit d'habillage pour châssis à galandage</b>	Le kit	30362058	
<b>Élargisseur pour mur 100 mm</b>	-	30362057	

Âme pleine

FABRICATION PORTUGAISE

Garantie 2 ANS



# Les chênes

## Bois authentique\*\*

- **Bloc-porte Bois authentique :** à chant droit, ouvrant à âme pleine ép. 40 mm, ferrage 4 paumelles. Serrure à pêne dormant demi-tour axe à 50 mm. Poignée vendue séparément (voir p. 98 et 99).
- **Huisserie :** KM1 assemblée à coupe d'onglet, en bois massif, pour cloison de 72 mm, joint de confort acoustique posé.
- **Finition :** chêne sélectionné naturel brossé, huisserie coordonnée à la porte.
- **Pose :** fin de chantier.
- **Versión coulissante :** porte usinée compatible avec nos systèmes coulissants à galandage. Poignée vendue séparément (voir p. 100).
- **Infos techniques :** Dimensions totales du bloc-porte : Hauteur : + 6,3 cm Largeur : + 10,6 cm Dimensions de réservation : **Portes - Réserveation**  
204 x 73 cm > 208,2 x 79 cm  
204 x 83 cm > 208,2 x 89 cm  
204 x 93 cm > 208,2 x 99 cm  
La hauteur s'entend sol fini.

Disponible en sur-mesure et en rénovation.

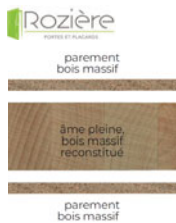

FABRICATION FRANÇAISE

Garantie 2 ANS  
Pour la quincaillerie

Garantie 30 ANS  
Contre les vices cachés



à partir de

Bloc-porte cloison de 72 mm	204 x 73 cm	G : 30185441** D : 30185440**
	204 x 83 cm	G : 30185443** D : 30185442**
	204 x 93 cm	G : 30185445** D : 30185444**
Porte seule coulissante, rainure et tire-doigt. Kit A	204 x 73 cm	30185446**
	204 x 83 cm	30185447**
	204 x 93 cm	30185448**
Porte seule coulissante, rainure et serrure à condamnation. Kit B	204 x 73 cm	30185449**
	204 x 83 cm	30185450**
	204 x 93 cm	30185451**
Porte seule	204 x 73 cm	30183176**
	204 x 83 cm	30183177**
	204 x 93 cm	30183178**



à partir de

## Signature inox\*\*

- **Bloc-porte parement chêne incrustation inox :** à bord droit, ouvrant à âme pleine ép. 40 mm, ferrage 4 paumelles. Serrure à pêne dormant demi-tour axe à 50 mm. Poignée vendue séparément (voir p. 98 et 99).
- **Huisserie :** KM1 assemblée à coupe d'onglet, en bois massif, pour cloison de 72 mm, joint de confort acoustique posé.
- **Finition :** chêne naturel brossé, huisserie coordonnée à la porte.
- **Pose :** fin de chantier.

- **Versión coulissante :** porte usinée compatible avec nos systèmes coulissants à galandage. Poignée vendue séparément (voir p. 100).
- **Infos techniques :** Dimensions totales du bloc-porte : Hauteur : + 6,3 cm - Largeur : + 10,6 cm Dimensions de réservation : **Portes - Réserveation**  
204 x 73 cm > 208,2 x 79 cm  
204 x 83 cm > 208,2 x 89 cm  
204 x 93 cm > 208,2 x 99 cm  
La hauteur s'entend sol fini.

Disponible en sur-mesure et en rénovation.



FABRICATION FRANÇAISE

Garantie 2 ANS  
Pour la quincaillerie

Garantie 30 ANS  
Contre les vices cachés

Bloc-porte cloison de 72 mm	204 x 73 cm	G : 30190549** D : 30185452**
	204 x 83 cm	G : 30185453** D : 30190550**
	204 x 93 cm	G : 30185455** D : 30185454**
Porte seule coulissante, rainure et tire-doigt. Kit A	204 x 73 cm	30185456**
	204 x 83 cm	30185457**
	204 x 93 cm	30185458**
Porte seule coulissante, rainure et serrure à condamnation. Kit B	204 x 73 cm	30185459**
	204 x 83 cm	30185460**
	204 x 93 cm	30185461**



## Arbre design\*\*

### Coloris



Chêne naturel brossé



Chêne ultra mat brossé

- **Bloc-porte parement chêne sélectionné de caractère :** à chant droit, ouvrant à âme pleine en lin ép. 40 mm, charnières invisibles. Serrure magnétique axe à 50 mm. Poignée vendue séparément (voir p. 98 et 99).
- **Huisserie :** KM1 assemblée à coupe d'onglet, en bois massif, pour cloison de 72 mm, joint de confort acoustique posé. Coordonnée à la porte.
- **Finition :** chêne sélectionné de caractère naturel brossé ou ultra mat brossé, chants coordonnés à la porte.
- **Pose :** fin de chantier.
- **Version coulissante :** porte usinée compatible avec nos systèmes coulissants en applique et à galandage. Poignée vendue séparément (voir p. 100).

### - Infos techniques :

Dimensions totales du bloc-porte :  
Hauteur : + 6,3 cm – Largeur : + 10,6 cm  
Dimensions de réservation :  
**Portes - Réserve**  
204 x 73 cm > 208,2 x 79 cm  
204 x 83 cm > 208,2 x 89 cm  
204 x 93 cm > 208,2 x 99 cm  
La hauteur s'entend sol fini.

Disponible en sur-mesure et en rénovation.



parement bois massif

FABRICATION FRANÇAISE



parement bois massif

**Garantie 2 ANS**  
Pour la quincaillerie

**Garantie 30 ANS**  
Contre les vices cachés



Ambiance réalisée avec le coloris chêne naturel brossé.

Nouveau

à partir de

Les portes d'intérieur

		Chêne naturel brossé	Chêne ultra mat brossé
Bloc-porte cloison de 72 mm	204 x 73 cm	G : 30360790** D : 30360791**	G : 30360796** D : 30360797**
	204 x 83 cm	G : 30360792** D : 30360793**	G : 30360798** D : 30360799**
	204 x 93 cm	G : 30360794** D : 30360795**	G : 30360800** D : 30360801**
Porte seule coulissante, rainure et tire-doigt. Kit A	204 x 73 cm	30360802**	30360805**
	204 x 83 cm	30360803**	30360806**
	204 x 93 cm	30360804**	30360807**
Porte seule coulissante, rainure et serrure à condamnation. Kit B	204 x 73 cm	30360808**	30360811**
	204 x 83 cm	30360809**	30360812**
	204 x 93 cm	30360810**	30360813**
Porte seule	204 x 73 cm	30360814**	30360817**
	204 x 83 cm	30360815**	30360818**
	204 x 93 cm	30360816**	30360819**

## Mistral Design\*\*

- **Bloc-porte parement chêne sélectionné massif :** à chant droit, ouvrant à âme pleine épaisseur 40 mm, ferrage 3 charnières invisibles aspect argenté ou noir. Serrure magnétique axe à 50 mm. Options disponibles : plinthe escamotable, serrure à barillet, serrure 3 points.
- **Huisserie :** KM1 assemblée à coupe d'onglet, en chêne, pour cloison de 72 mm, joint de confort acoustique posé.
- **Finition :** chêne sélectionné ultra mat brossé. Huisserie coordonnée à la porte. Placard ouvrant coordonné disponible.
- **Pose :** fin de chantier.

- **Version coulissante :** porte usinée compatible avec nos systèmes coulissants à galandage. Poignée vendue séparément (voir p. 98 à 99).

### - Infos techniques :

Dimensions totales du bloc-porte :  
Hauteur : + 6,3 cm – Largeur : + 10,6 cm  
Dimensions de réservation :  
**Portes - Réserve**  
204 x 73 cm > 208,2 x 79 cm  
204 x 83 cm > 208,2 x 89 cm  
204 x 93 cm > 208,2 x 99 cm  
La hauteur s'entend sol fini.



Âme pleine

FABRICATION FRANÇAISE



Bloc-porte huisserie de 72 mm	204 x 73 cm	G : 30360820** D : 30360821**
	204 x 83 cm	G : 30360822** D : 30360823**
	204 x 93 cm	G : 30360824** D : 30360825**
Porte seule coulissante, rainure et tire-doigt.	204 x 73 cm	30360826**
	204 x 83 cm	30360827**
	204 x 93 cm	30360828**
Porte seule coulissante, rainure et serrure à condamnation.	204 x 73 cm	30360829**
	204 x 83 cm	30360830**
	204 x 93 cm	30360831**

Gedibois

# Les chênes

à partir de



## Atelier loft\*\*

### - Bloc-porte vitré en chêne massif :

à bord droit, ouvrant 40 mm, vitrage trempé 6 mm, soubassement en bois plein, ferrage 4 paumelles. Serrure à pêne dormant demi-tour axe à 50 mm. Poignée vendue séparément (voir p. 98 et 99).

### - Huisserie : KM1, assemblée à coupe d'onglet, en chêne, pour cloison de 72 mm, joint de confort acoustique posé.

### - Finition : peinture noire, huisserie coordonnée à la porte.

### - Pose : fin de chantier.

- **Version coulissante** : porte usinée compatible avec nos systèmes coulissants à galandage. Poignée vendue séparément (voir p. 100).

### - Infos techniques :

Dimensions totales du bloc-porte : Hauteur : + 6,3 cm - Largeur : + 10,6 cm

### Dimensions de réservation :

#### Portes - Réserveation

204 x 73 cm > 208,2 x 79 cm  
204 x 83 cm > 208,2 x 89 cm  
204 x 93 cm > 208,2 x 99 cm

Disponible en sur-mesure et en rénovation.

Bloc-porte cloison de 72 mm	204 x 73 cm	G : 30288080** D : 30288081**
	204 x 83 cm	G : 30288082** D : 30288083**
Porte seule coulissante, rainure et tire-doigt. Kit A	204 x 73 cm	30288076**
	204 x 83 cm	30288077**
Porte seule coulissante, rainure et serrure à condamnation. Kit B	204 x 73 cm	30288078**
	204 x 83 cm	30288079**
Kit d'habillage pour porte à galandage <sup>(1)</sup>		30292137**

Rozière  
BOIS ET ALUMINIUM

Âme pleine  FABRICATION FRANÇAISE

Garantie 2 ANS  
Pour la quincaillerie

Garantie 30 ANS  
Contre vices cachés



Les vieux bois

Nouveau

à partir de

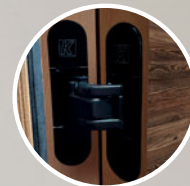

Charnières invisibles

Les portes d'intérieur



## Megève

- **Bloc-porte parement vieux bois** : vantail réversible, à chant droit, ouvrant à âme pleine multi-plies ép. 42 mm, 3 charnières invisibles noires fournies non posées. Serrure à pêne dormant demi-tour EURO axe à 50 mm, têtière noire fournie non posée. Poignée vendue séparément (voir p. 98 et 99).

- **Huisserie** : réversible à assembler, couvre joints à poser soit à coupe droite soit à coupe d'onglet, parement vieux bois, coordonnée à la porte, pour cloison de 72 mm. Joint de confort acoustique et gâche réglable réversible fournis non posés.

- **Finition** : parement 6 mm lames multi-largeurs en vieux bois, brossage moyen, fil horizontal. Chants plaqués épica sur les 2 montants coordonnés à la porte.

- **Pose** : fin de chantier ou traditionnelle.

- **Version coulissante** : porte usinée compatible avec nos systèmes coulissants en applique et à galandage. Poignée vendue séparément (voir p. 100).

### - Infos techniques :

Dimensions totales du bloc-porte :  
2078 x 808/908/1008 x 112 mm  
Hauteur : + 38 mm – Largeur : + 78 mm

Dimensions de réservation :

**Portes - Réservation**  
(dont 2 x 5 mm de jeu en largeur et 5 mm en hauteur)

2040 x 730 mm > 2083 x 818 mm  
2040 x 830 mm > 2083 x 918 mm  
2040 x 930 mm > 2083 x 1018 mm  
La hauteur s'entend sol fini.

## Info

Porte composée majoritairement de bois issu de recyclage de chalets ou de bâtiments industriels, proposant une décoration au caractère unique. Chaque porte est différente.



<b>Bloc-porte cloison de 72 mm</b>	204 x 73 cm	30362065
	204 x 83 cm	30362066
	204 x 93 cm	30362067
<b>Porte coulissante, rainure et tire-doigt</b>	204 x 73 cm	30361999
	204 x 83 cm	30362000
	204 x 93 cm	30362001
<b>Porte coulissante, rainure et serrure à condamnation</b>	204 x 73 cm	30362002
	204 x 83 cm	30362003
	204 x 93 cm	30362004
<b>Kit d'habillage pour châssis à galandage</b>	Le kit	30362072
<b>Élargisseur pour mur 100 mm</b>	-	30362071

Âme pleine

FABRICATION PORTUGAISE

Garantie 2 ANS



Gedibois

## Nouveau

à partir de

### Épure battant

- **Bloc-porte huisserie invisible** : à fleur de cloison, ouvrant à âme pleine ép. 42 mm, chants avec feuillure côté poussant. Ferrage 3 charnières invisibles réglables 3D et serrure magnétique mono pêne verrouillable axe à 50 mm (carré de 7). Quincaillerie fournie non posée. Gâche et supports fixes charnières posés. Usinage charnières, mortaise et perçage de béquille. Sans trou de garniture. Choix de la fermeture : clé en L, cylindre (européen 35 x 25 mm non fourni) ou aucune. Poignée vendue séparément (voir p. 98 et 99).

- **Huisserie** : en acier galvanisé avec protection cathodique, pour cloison plaques de plâtre à ossature métallique de 72 mm, joint de confort acoustique fourni non posé. Profils périphériques en acier perforé pour une accroche de l'enduit optimale et une finition soignée, sans risque de fissure.

- **Finition** : prépeint.

- **Infos techniques** :

Dimensions totales du bloc-porte :

Hauteur : + 4,6 cm – Largeur : + 7,7 cm

Dimensions de réservation :

**Portes - Réserve**

204 x 73 cm > 208,6 x 80,7 cm

204 x 83 cm > 208,6 x 90,7 cm

204 x 93 cm > 208,6 x 100,7 cm

Pour pose sur sol fini.

204 x 73 cm    G : 30363775  
                          D : 30363776

204 x 83 cm    G : 30363777  
                          D : 30363778

204 x 93 cm    G : 30363779  
                          D : 30363780

**Deya**

FABRICATION  
FRANÇAISE





### Syntesis® battant 72\*\*

Syntesis® battant 72 est une huisserie en aluminium pour la pose d'une porte battante à fleur de mur. Sans habillage de contour, cette porte d'intérieur invisible sublime la cloison de ses lignes épurées et modernes.

- **Bloc-porte huisserie invisible** : à recouvrement, ouvrant à âme pleine ép. 40 mm, ferrage 3 charnières invisibles. Serrure magnétique à pêne dormant demi-tour axe à 50 mm.
- **Huisserie** : en aluminium, pour cloison de 72 mm, joint de confort acoustique posé.
- **Finition** : ouvrant prépeint blanc, à peindre ou à tapisser.
- **Dimensions** :  
Largeur de porte : de 630 à 930 mm.  
Hauteur de porte standard : 2040 mm.  
Hauteur de porte hors-standard : 2104, 2204, 2304 ou 2404 mm.  
Huisserie à compléter avec une porte et une boîte de quincaillerie.  
Consultez votre magasin.

Changez votre porte d'intérieur sans dégradation de vos revêtements et sans gros travaux



## Porte revêtue décorative

### - Bloc-porte mélaminé ou laqué :

Option 1 – RENO : à recouvrement, ouvrant à âme alvéolaire ép. 43 mm, ferrage 3 fiches Anuba grises chromées satinées, ou noires. Serrure magnétique à pêne dormant demi-tour, axe à 50 mm du bord de l'ouvrant, à clé, condamnation ou cylindre européen.

Option 2 – RENO+ : à chant droit, ouvrant à âme tubulaire ép. 43 mm, ferrage 2 charnières invisibles chromées satinées, ou noires. Serrure magnétique à pêne dormant demi-tour, axe à 50 mm du bord de l'ouvrant, à clé, condamnation ou cylindre européen.

- **Huisserie** : recouvre votre cadre existant avec une faible perte de passage (30 à 40 mm). En aluminium à assembler à coupe droite, pour cloison de 50 à 100 mm [kit extension 80, 120 ou 160 mm en option]. Joint de confort acoustique posé. Fixation par vérins évidés accueillant une visserie.

Option 1 - RENO : couvre-joints intérieur 40 x 25 mm / extérieur 70 x 55 mm + languette ; ou intérieur 70 x 25 mm / extérieur 100 x 55 mm + languette.

Option 2 – RENO+ : couvre-joints intérieur 70 x 15 mm + languette / extérieur 70 x 25 mm + languette ; ou intérieur 100 x 15 mm + languette / extérieur 100 x 55 mm + languette.

- **Finition** : parement MDF hydrofuge 4 mm, mélaminé décor bois haute structure ou laqué haute densité. Possibilité d'ajouter une vitre, un insert, des rainures ou des moulures.

- **Pose** : fin de chantier.

### - Infos techniques :

Hauteur : jusqu'à 2100 mm.  
Largeur de passage : jusqu'à 999 mm.

**COULIDOR®**  
Pionniers et designers

FABRICATION ITALIENNE

Garantie 10 ANS



**Rozière**  
FABRICATION FRANÇAISE

FABRICATION FRANÇAISE

Garantie 30 ANS



## Porte palière

Configurés en usine et prêts à poser, les blocs-portes palières de réhabilitation s'adaptent à tous types d'huissieries existantes, bois ou métalliques, pour favoriser une pose simple et rapide en milieu occupé. En moins de 45 minutes, sans aucune poussière ni retouche des murs ou du sol, le bloc-porte est posé avec une très faible perte de passage (seulement 6 mm), et avec la certitude qu'ils rempliront pleinement leur rôle : résistance au feu, performance acoustique, stabilité, anti-effraction et isolation thermique.

- **Bloc-porte plane de rénovation** : feu E130, acoustique 40 ou 42 dB. Stable 1 mm, Climat II, coef. Ud = 1,9 W/m².K [40 dB] ou 2,2 W/m².K [42 dB]. À chant droit, ouvrant ép. 40 mm, âme blindée 2 tôles. Ferrage 4 paumelles, joint intumescent intégré dans le cadre, étanchéité en partie basse par seuil à la suisse en bois, serrure 3 points 3 coffres (sans trou de garniture), gâches posées, cylindre européen 40 x 30 mm non fourni. Poignée vendue séparément (voir p. 98 et 99).

- **Huisserie** : bâti métallique 20/10<sup>ème</sup> finition laquée avec joint d'étanchéité, fixation et réglage incorporés. S'adapte à toutes les huisseries existantes en bois (exotique / résineux) ou métal avec une faible perte de passage (6 mm).

- **Finition** : prépeint, stratifié ou essence fine.

- **Pose** : rénovation sur huisserie existante.

### - Infos techniques :

**40 dB :**

H. 1519 à 2319 x L. 596 à 1245 mm  
H. 2320 à 2530 x L. 596 à 1245 mm

**42 dB :**

H. 1859 à 2255 x L. 741 à 1085 mm  
H. 2256 à 2365 x L. 741 à 1045 mm

**JELD-WEN**

FABRICATION FRANÇAISE

Garantie 10 ANS



**Posez**  
un bloc-porte palière  
de rénovation  
Jeld-Wen

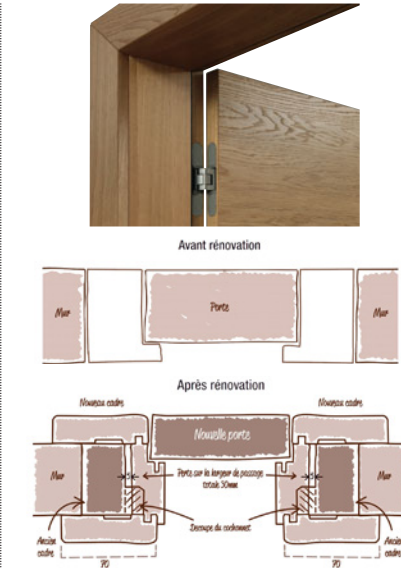

## Porte bois

### Pourquoi choisir cette solution de rénovation ?

- Rendu esthétique parfait grâce à l'habillage du cadre existant.

- Design unique : une huisserie et une porte en bois.

- Pas de travaux de finition.

- Permet de recouvrir des cloisons de différentes épaisseurs.

- **Bloc-porte bois massif** : à choisir parmi 35 modèles, à recouvrement ou à chant droit, ouvrant à âme pleine (aggloméré, lin ou bois massif reconstitué) ép. 40 mm.

### - Ferrage :

Portes à chant droit : charnières invisibles et serrure magnétique axe à 50 mm, ou paumelles et serrure à pêne dormant demi-tour axe à 50 mm.

Portes à recouvrement : fiches et serrure à pêne dormant demi-tour axe à 50 mm.

- **Huisserie** : chambranle contre chambranle, à assembler à coupe d'onglet. Pour cloison de 50 à 400 mm. Joint de confort acoustique posé. Vient habiller le cadre existant avec une faible perte de passage (environ 30 mm, 20 mm supplémentaires avec charnières invisibles), ne nécessite pas de travaux de finition. Prise de cotes à domicile et travaux sur le cadre existant (découpe du cochennot) à prévoir.

- **Finition** : de nombreuses finitions disponibles en fonction du modèle de bloc-porte choisi.

- **Pose** : fin de chantier.

### - Infos techniques :

Hauteur : jusqu'à 2330 mm (fond de feuillure) selon le modèle choisi.

Largeur de passage : largeur existante moins environ 3 cm.

## Info

Retrouvez la porte Isoplane à peindre, adaptable à vos mesures par simple recoupe, en page 66. Une solution économique idéale en rénovation.

# Les palières / Prépeintes

- **Bloc-porte plane** : feu EI30, acoustique 30 ou 40 dB, à chant droit, ouvrant ép. 40 mm, avec joints intumescents intégrés dans le cadre.  
30 dB : Stable 4 mm Climat II, coef. Ud = 1,5 W/m<sup>2</sup>.K, raidisseur.

40 dB : Stable 1 mm Climat II, coef. Ud = 1,6 W/m<sup>2</sup>.K, âme blindée 2 tôles 5/10<sup>ème</sup>.

Ferrage 4 paumelles, rainure basse avec joint balai double lèvres posé. Serrure 3 points 3 coffres (sans trou de garniture), gâches posées, cylindre européen 30 x 30 mm non fourni. Poignée vendue séparément (voir p. 98 et 99).

- **Huisserie** : 66 x 54 mm en résineux prépeint, joint d'étanchéité 3 côtés posé.

- **Finition** : prépeint.

- **Pose** : traditionnelle.

- **Infos techniques** :

Dimensions totales du bloc-porte :

Hauteur : + 4,6 cm – Largeur : + 8,2 cm

**JELD-WEN**

FABRICATION FRANÇAISE



Garantie 10 ANS

**Nouveau**



Plane stable 30 dB



Plane stable 40 dB

## / Stratifiée

- **Bloc-porte stratifié** : feu EI30, acoustique 40 dB. Stable 1 mm Climat II, coef. Ud = 1,6 W/m<sup>2</sup>.K. À chant droit, ouvrant ép. 40 mm avec âme blindée 2 tôles 5/10<sup>ème</sup> avec joints intumescents intégrés dans le cadre.

Ferrage 4 paumelles, rainure basse avec joint balai double lèvres posé.

Serrure 3 points 3 coffres (sans trou de garniture), gâches posées, cylindre européen 30 x 30 mm non fourni. Poignée vendue séparément (voir p. 98 et 99).

- **Huisserie** : 66 x 54 mm en résineux prépeint, joint d'étanchéité 3 côtés posé.

- **Finition** : stratifié chêne naturel, fil vertical.

- **Pose** : traditionnelle.

- **Infos techniques** :

Dimensions totales du bloc-porte :

Hauteur : + 4,6 cm – Largeur : + 8,2 cm

**JELD-WEN**

FABRICATION FRANÇAISE



Garantie 10 ANS

**Nouveau**



## / Anti-Effraction 5 min

- **Bloc-porte plane** : feu EI30, acoustique 40 dB. Stable 1 mm Climat II, coef. Ud = 1,6 W/m<sup>2</sup>.K. À chant droit, ouvrant ép. 40 mm âme renforcée blindée 2 tôles 5/10<sup>ème</sup> avec joints intumescents intégrés dans le cadre.

Ferrage 4 paumelles (dont 3 équipées de pion anti-dégondage), rainure basse avec joint balai double lèvres posé. Serrure 3 points 3 coffres AZP\* (sans trou de garniture), gâches posées, cylindre AZP\* non fourni. Poignée vendue séparément (voir p. 98 et 99).

- **Huisserie renforcée** : 66 x 54 mm en bois dur à peindre, joint d'étanchéité 3 côtés posé.

- **Finition** : prépeint.

- **Pose** : traditionnelle.

- **Infos techniques** :

Dimensions totales du bloc-porte :

Hauteur : + 4,6 cm – Largeur : + 8,2 cm

**Nouveau**



204 x 73 cm	G : 30363508 D : 30363507
204 x 83 cm	G : 30363506 D : 30363505
204 x 93 cm	G : 30363504 D : 30363503

**JELD-WEN**

FABRICATION FRANÇAISE



Garantie 10 ANS



Modèles concernés :

Porte palière de rénovation

Plane stable 30 dB

Plane stable 40 dB

Stratifiée stable 40 dB

Anti-effraction 5 min

	Plane stable 30 dB	Plane stable 40 dB	Stratifiée stable 40 dB
204 x 73 cm	G : 30363554 D : 30363553	G : 30005042 D : 30005041	G : 30363502 D : 30363501
204 x 83 cm	G : 30363522 D : 30363521	G : 30005044 D : 30005043	G : 30363500 D : 30363499
204 x 93 cm	G : 30363524 D : 30363523	G : 30005046 D : 30005045	G : 30363498 D : 30363497

## Les palières / Blindées

### Porte blindée Diamant 10\*\*

- **Bloc-porte** : bloc-porte blindé de haute sécurité norme A2PBP1 (CNPP). Porte ép. 82 mm avec renforts horizontaux et verticaux. Serrure A2P\* : 5 points de fermeture. 4 clés non copiables. En option : entrebâilleur intégré et décondamnable de l'extérieur à la clé.
- **Huisserie** : double bâti métallique ép. 2 mm à rupture thermique. 3 paumelles sur roulement à billes + 3 pions anti-dégondage. 11 points d'ancrage. Seuil inox. Fabrication 100% sur mesure suivant l'existant.
- **Finition** : 12 panneaux intérieurs et extérieurs mélaminés au choix en standard. En option : panneau acier, alu, estampé, en bois mouluré ou en pierre. 20 teintes RAL en standard (toutes teintes en option). Bicolore sur ouvrant + dormant possible. Poignée béquille ou tirage au choix. Microviseur classique ou électronique.
- **Pose** : 9 types de pose en fonction de l'existant. Très faible perte de passage.
- **Infos techniques** :  
Porte sur mesure pour des cotes :  
Hauteur : de 1800 à 2400 mm (2085 en coupe-feu).  
Largeur : de 600 à 1200 mm (955 en coupe-feu).  
Anti-effraction A2PBP1. Coupe feu EI230.  
Coef. Ud = 1,3 W/m².K.  
Affaiblissement acoustique de 40 et 42 dB en version coupe-feu.



**PICARD**  
Depuis 1720 SERRURES

FABRICATION  
FRANÇAISE

Garantie 10 ANS

à partir de<sup>(1)</sup>  
**2469€\***

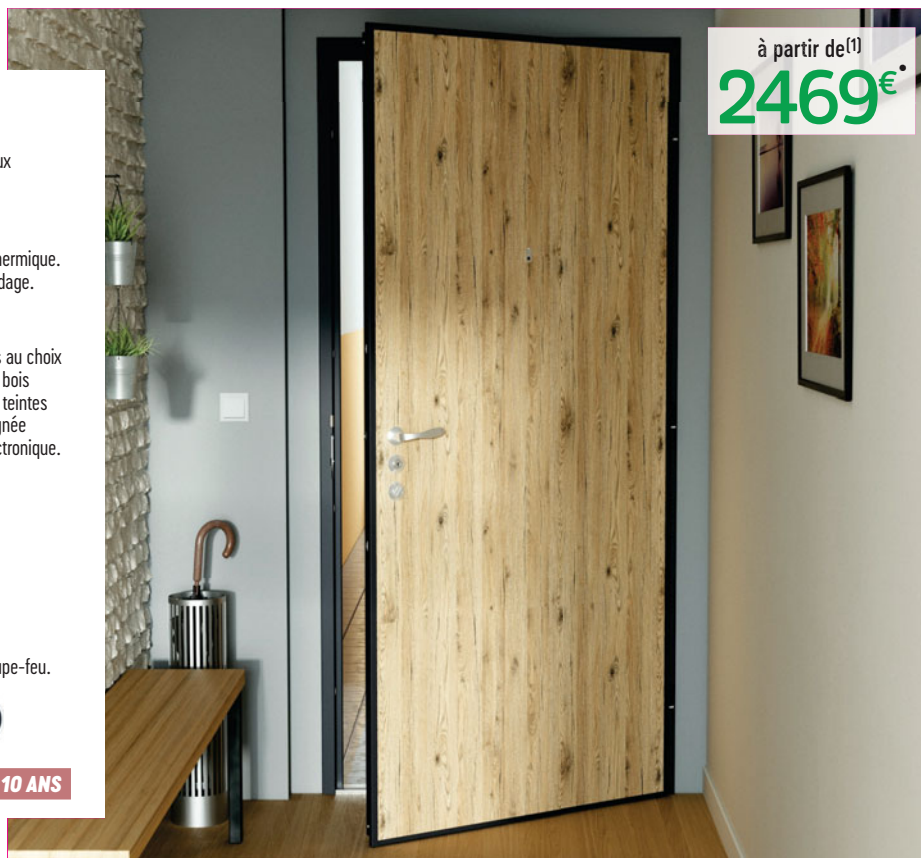

à partir de<sup>(1)</sup>  
**3089€\***

### Porte blindée Diamant 20\*\*

- **Bloc-porte** : bloc-porte blindé de haute sécurité norme A2PBP2 (CNPP). Porte ép. 82 mm avec renforts horizontaux et verticaux. Fermetures de 7 ou 9 points. En option : entrebâilleur intégré et décondamnable de l'extérieur à la clé. 4 clés non copiables.
- **Huisserie** : double bâti métallique ép. 2 mm à rupture thermique. 4 paumelles sur roulements à billes. 13 points d'ancrage. Seuil inox. Fabrication 100% sur mesure suivant l'existant.
- **Finition** : 12 panneaux intérieurs et extérieurs mélaminés au choix en standard. En option, panneau acier, alu, estampé, en bois mouluré ou en pierre. 20 teintes RAL en standard (toutes teintes en option). Bicolore sur ouvrant + dormant possible. Poignée béquille ou tirage au choix. Microviseur classique ou électronique.
- **Pose** : 9 types de pose en fonction de l'existant. Très faible perte de passage.
- **Infos techniques** :  
Porte sur mesure pour des cotes :  
Hauteur : de 1800 à 2400 mm.  
Largeur : de 600 à 1100 mm.  
Anti-effraction A2PBP2. Coupe feu EI230.  
Coef. Ud = 1,2W/m².K.  
Affaiblissement acoustique de 42 et 44 dB en version coupe-feu.



**PICARD**  
Depuis 1720 SERRURES

FABRICATION  
FRANÇAISE

Garantie 10 ANS





# Les techniques



## Bloc-porte Feu

- **Bloc-porte plane** : feu EI30 ou EI60 à chant droit, ouvrant ép. 40 mm [EI30], 56 mm [EI60]. Joint intumescent intégré dans le cadre. Serrure de sûreté 1 point avec axe à 50 mm posée sans trou de garniture. Cylindre européen non fourni [EI30 : 30 x 30 mm, 30 x 40 mm en 2 vantaux, EI60 : 50 x 30 mm].  
Garantie par procès-verbal de classement.

### - Huisserie :

Pour EI30 : résineux prépeint 66 x 54 mm.  
Pour EI60 : bois dur à peindre 78 x 54 mm avec joints intumescents posés.

- **Finition** : prépeint blanc.

- **Pose** : traditionnelle.

Poignée vendue séparément (voir p. 98 et 99).

### - Infos techniques :

Dimensions totales du bloc-porte des modèles Feu EI30 (1/2 h) et Feu EI60 (1 h) :  
Hauteur : + 4,6 cm – Largeur : + 8,2 cm

**JELD-WEN**

FABRICATION FRANÇAISE



Feu EI30 (1/2 h) avec serrure	204 x 63 cm	G : 25290219 D : 25290202
	204 x 73 cm	G : 25290233 D : 25290226
	204 x 83 cm	G : 25290257 D : 25290240
	204 x 93 cm	G : 25290271 D : 25290264
Feu EI60 (1 h) avec serrure	204 x 146 cm 2 vantaux inégaux (930 + 530 mm non montés)	D : 27272145
	204 x 73 cm	G : 23744929 D : 23744912
	204 x 83 cm	G : 23744943 D : 23744936
Feu EI30 (1/2 h) porte seule	204 x 93 cm	G : 23744967 D : 23744950
	204 x 73 cm	25334593
	204 x 83 cm	25334609
	204 x 93 cm	25334616



## Bloc-porte isophonique

- **Bloc-porte plane** : EI30 (1/2 h), acoustique 29 ou 39 dB, à chant droit, ouvrant ép. 40 mm. Joint intumescent intégré dans le cadre. Serrure de sûreté 1 point à barillet. Cylindre européen 30 x 30 mm non fourni. Joint balai double lèvres en partie basse.

- **Huisserie** : résineux prépeint 66/88/118 x 54 mm avec joint d'étanchéité 3 côtés.

- **Finition** : prépeint blanc.

- **Pose** : traditionnelle.

Poignée vendue séparément (voir p. 98 et 99).

### - Infos techniques :

Dimensions totales du bloc-porte des modèles Feu EI30 (1/2 h) : Hauteur : + 4,6 cm – Largeur : + 8,2 cm

**JELD-WEN**

FABRICATION FRANÇAISE



29 dB Coef. Ud = 1,6 W/m².K Huisserie 66 mm	204 x 73 cm	G : 26432847 D : 26432809
	204 x 83 cm	G : 26432823 D : 26432816
29 dB Coef. Ud = 1,6 W/m².K Huisserie 88 mm <sup>(2)</sup>	204 x 93 cm	G : 26432960 D : 26432953
	204 x 83 cm	G : 30363510 D : 30363509
29 dB Coef. Ud = 1,6 W/m².K Huisserie 118 mm <sup>(2)</sup>	204 x 93 cm	G : 30363512 D : 30363511
	204 x 83 cm	G : 30363514 D : 30363513
39 dB Coef. Ud = 1,8 W/m².K Huisserie 66 mm	204 x 93 cm	G : 30363516 D : 30363515
	204 x 83 cm	G : 30363518 D : 30363517
	204 x 93 cm	G : 30363520 D : 30363519



## Bloc-porte stable isolant

- **Bloc-porte plane isolant** : communication entre pièce chaude et froide (cave, cuisine et garage, etc.). À recouvrement. Ame isolante. Porte ép. 40 mm. Ferrage 3 fiches (4 pour largeur 93 cm) pour Climat B. Ferrage 4 fiches pour Climat C (blindée deux tôles). Joint balai double lèvres posé en partie basse. Serrure 3 points 1 coffre à relevage, axe à 50 mm. Confort acoustique. Cylindre européen 30 x 40 mm non fourni.

- **Huisserie** : résineux prépeint 66 x 54 mm avec joint d'étanchéité 3 côtés.

- **Finition** : prépeint blanc.

- **Pose** : traditionnelle.

Poignée vendue séparément (voir p. 98 et 99).

### - Infos techniques :

Dimensions totales du bloc-porte :  
Hauteur : + 4,2 cm – Largeur : + 6,3 cm

**JELD-WEN**

FABRICATION FRANÇAISE



Climat B. Coef. Ud = 1,1 W/m².K	204 x 73 cm	G : 25280838 D : 25280845
	204 x 83 cm	G : 30398717 D : 30398716
	204 x 93 cm	G : 27859568 D : 27859575
Climat C. Coef. Ud = 1,2 W/m².K	204 x 73 cm	G : 27859582 D : 27859599
	204 x 83 cm	G : 27859605 D : 27859612
	204 x 93 cm	G : 27859629* D : 27859636*

## INDISPENSABLE !

### Seuil à la suisse

Longueur : 0,95 m recoupable.  
À poser sur bloc-porte technique à performance (isophonique ou isolant).

Bois exotique rouge  
24489379



Aluminium  
26406923



# Les poignées / Sur plaques

## Les types de poignées



**BS**  
Entrée de clé.  
Pour une chambre.



**BC**  
Avec verrou de condamnation.  
Pour WC et salle de bains.



**BCY**  
Plaque avec trou de cylindre de sûreté.  
Pour porte d'entrée ou porte de service.



**B**  
Pour une porte de communication.

Les produits comportant ces logos disposent d'une garantie de 10 ans sur le fonctionnement mécanique et sont fabriqués en Europe.



## - Les plaques courtes

Entraxe 165 mm.  
Carré 7 mm.

### San Diego <sup>1</sup>

Finition argent  
BS 24775366  
BC 24775380  
BCY 24775373

Finition noir  
BS 30157474  
BC 30157476  
BCY 30157475

Finition blanc pur  
BS 25134018  
BC 25134032  
BCY 25134025

### Hamburg <sup>(1)(2)</sup>

Finition aspect inox  
BS 30157470  
BC 30157492  
BCY 30157471

### Blois <sup>(2)</sup>

Finition chromé  
Zamak  
BS 23561489  
BC 23561502  
BCY 23561496

1



2



3



4



5



## - Les plaques longues

Entraxe 195 mm.  
Carré 7 mm.

### Stockholm <sup>(1)(2)</sup>

Finition noir mat  
BS 30157501  
BC 30157503  
BCY 30157502

### Manhattan <sup>(2)</sup>

Finition nickelé satiné  
Zamak  
BS 24759816  
BC 24759823  
BCY 24759830

### Verona <sup>(1)(2)</sup>

Finition argent  
BS 24062855  
BC 24062879  
BCY 24062862

### Atlanta <sup>7</sup>

Finition aspect inox  
BS 24062916  
BC 24062930  
BCY 24062923

### Lunel <sup>(2)</sup>

Finition carbone aluminium  
BS 30178025  
BC 30178023  
BCY 30178024

### Tetra <sup>(2)</sup>

Finition inox mat  
BS 25162974  
BC 25162998  
BCY 25162981

### Toulon <sup>(1)(2)</sup>

Finition noir mat  
BS 30157498  
BC 30157500  
BCY 30157499



## - Les serrures à encastrer

Coffre acier embouti.  
Gâche plate acier.  
Carré 7 mm, entraxe 70 mm.  
Serrures à encastrer magnétiques : têtère acier bouts ronds. Silence de fonctionnement. Pas de pêne en saillie. Fer satiné.  
Serrures à encastrer non magnétiques : têtère acier. Epoxy noir. NF : endurance, durabilité, sécurité.

### Magnétique à clé



Axe 40 mm 28938095  
Axe 50 mm 30397210

### Magnétique à condamnation



Axe 40 mm 28938088  
Axe 50 mm 30397207

### À clé



Axe 40 mm 21520037  
Axe 50 mm 30397208

### À condamnation



Axe 40 mm 21520020  
Axe 50 mm 30397209

# / Sur rosaces

## Les types de rosaces



**BS**  
Entrée de clé :  
pour une chambre.



**BC**  
Avec verrou de  
condamnation :  
pour WC et salle de  
bains.



**BCY**  
Avec trou de cylindre  
de sûreté : pour porte  
d'entrée ou porte  
de service.

**B**

Rosaces  
sans serrure.



### Malte

Finition zinc chromé / mat  
Poignée B 27906156

Rosaces  
BS 30231647  
BC 30231649  
BCY 30231648



### Lecce<sup>(1)(2)</sup>

Finition chromé aspect  
inox mat

L'ensemble  
BS 27522004  
BC 27522028  
BCY 27522011



### Hamburg<sup>(1)(2)</sup>

Finition  
aspect inox

L'ensemble  
BS 30157482  
BC 30157484  
BCY 30157483



### Stockholm<sup>(1)(2)</sup>

Finition  
noir mat

L'ensemble  
BS 30157504  
BC 30157506  
BCY 30157505



### Manhattan

Finition nickelé satiné Zamak  
Poignée B 24759779

Rosaces  
BS 27603475  
BC 27603499  
BCY 27603482



### Medium

Finition inox mat  
Poignée B 25162950

Rosaces  
BS 23555785  
BC 23555808  
BCY 23555792



### Toulon<sup>(1)(2)</sup>

Finition  
noir mat

L'ensemble  
BS 30157485  
BC 30157487  
BCY 30157486



### Trondheim<sup>(1)(2)</sup>

Finition  
inox mat

L'ensemble  
BS 24233620  
BC 24233644  
BCY 24233637



### Maribor<sup>(2)</sup>

Finition aspect  
chrome satiné

L'ensemble  
BS 30157488  
BC 30157507  
BCY 30157489



**Nouveau**

### Macau<sup>(1)(2)</sup>

Finition  
laiton brossé

L'ensemble  
BS 30360850  
BC 30360851  
BCY 30360852



**Nouveau**

### Los Angeles<sup>(1)(2)</sup>

Finition  
laiton brossé

L'ensemble  
BS 30360853  
BC 30360854  
BCY 30360855



**Nouveau**

### Los Angeles<sup>(1)(2)</sup>

Finition  
noir mat

L'ensemble  
BS 30360856  
BC 30360857  
BCY 30360858



**Nouveau**

### Amsterdam<sup>(1)(2)</sup>

Finition  
laiton

L'ensemble  
BS 30360847  
BC 30360848  
BCY 30360849



**Nouveau**

### Amsterdam<sup>(1)(2)</sup>

Finition  
cuivre

L'ensemble  
BS 30157512  
BC 30157464  
BCY 30157463



**Nouveau**

### Luna\*\*

Zamak finition noir cuivré  
Poignée B 30356125\*\*

L'ensemble  
BS 30356122\*\*  
BC 30356123\*\*  
BCY 30356124\*\*



**Nouveau**

### Olivia\*\*

Zamak finition or brossé  
Poignée B 30356121\*\*

L'ensemble  
BS 30356118\*\*  
BC 30356119\*\*  
BCY 30356120\*\*



**Nouveau**

### Paola\*\*

Zamak finition noir mat  
Poignée B 30356113\*\*

L'ensemble  
BS 30356110\*\*  
BC 30356111\*\*  
BCY 30356112\*\*



**Nouveau**

### Sofia\*\*

Zamak finition satiné / nickel  
Poignée B 30356109\*\*

L'ensemble  
BS 30356106\*\*  
BC 30356107\*\*  
BCY 30356108\*\*



**Nouveau**

### Cristina\*\*

Zamak finition or rose  
Poignée B 30356117\*\*

L'ensemble  
BS 30356114\*\*  
BC 30356115\*\*  
BCY 30356116\*\*

## À SAVOIR !

**Carré à montage rapide**

Montage rapide, facile,  
sans outils, sans jeu  
et durable.

Démontage facile.  
Mécanisme de serrage  
intégré dans la poignée.



**Resista®**

Qualité de la surface  
garantie 10 ans.

# Les poignées / Pour portes coulissantes

## Les types de poignées



**BS**

Entrée de clé :  
pour une chambre.



**BC**

Avec verrou de condamnation :  
pour WC et salle de bains.



**B**

Sans serrure :  
pour porte de communication.

## Cuvette ronde



Finition chromé satiné

L'ensemble  
B 27522127  
BS 27522134  
BC 27522141



Finition noir mat

L'ensemble  
B 30246150  
BC 30157468



Finition laiton

L'ensemble  
B 28278634  
BC 28278627

## Cuvette carré



Finition chromé satiné

L'ensemble  
B 30291274  
BS 30291273  
BC 30291272



Finition noir mat

L'ensemble  
B 30291277  
BS 30291276  
BC 30291275

## ACCESSOIRES !

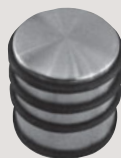

### Butoir à poser

Pratique, plus besoin de fixation au sol.  
Butoir en acier / béton.  
Diamètre : 65 mm. Hauteur : 75 mm  
25162943



### Butée de sol et plinthes

Aluminium.  
Avec vis et cheville.  
Nickelé satiné. 41 mm.  
27859896

## Nouveau



### Cale-porte de sécurité

Permet de bloquer et  
sécuriser les portes  
de votre maison.  
30358702

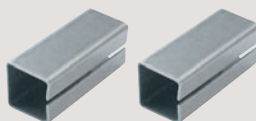

### Fourreaux

Lot de 2 fourreaux, carré  
7/8 mm. À glisser sur les  
carrés afin d'en augmenter  
l'épaisseur.  
26367736



Ambiance réalisée avec la poignée cuvette carrée sans serrure finition chromé satiné.

## / Les rails

### - Rails apparents pour portes coulissantes en bois

#### Optirail + bandeau

Rail aluminium longueur 1,86 m pour porte bois 73, 83, 93 cm de 40 kg maximum. Installation du rail grâce à 3 vis, chariots à roulement à billes et 2 amortisseurs inclus par simple insertion dans le rail.

2 coloris possibles de bandeau cache rail aluminium.

**Rail + bandeau aluminium noir** 30177941

**Rail + bandeau aluminium gris** 30177940



#### Rail + bandeau **Nouveau**

Rail aluminium longueur 1,785 mm pour porte bois 73, 83 et 93 cm de 40 kg maximum.

Rail fixé sur tasseau en pin massif brut pré-percé. Installation grâce à 5 vis.

Roulette avec système d'amortissement fin de course. Guide de translation invisible au sol. Bandeau cache rail aluminium laqué noir.

30362026

#### TP80

Rail aluminium anodisé longueur 2 m, pour porte bois 73, 83, 93 cm, de 80 kg maximum. Chariots, butées et butoirs en caoutchouc avec vis de serrage, étriers.

Guide de bas de porte avec vis et cheville.

**Rail aluminium anodisé** 21078668

**Équerres de fixation** 21078606

[Prévoir 5 équerres pour pose au mur].

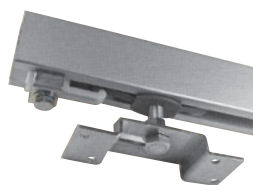

**Nouveau**



1



#### Acier

**1** Rail acier longueur 1,80 m pour porte bois 73, 83, 93 cm, de 75 kg maximum.

Pose par 4 vis au mur, installation des roulettes par simple vissage sur le cadre haut de la porte. 2 freins de butée et fin de course réglables.

Système anti-basculement inclus.

**Rail apparent acier noir** : 30175716

**2** Rail plat acier laqué noir longueur 2 m pour porte bois 73, 83 et 93 cm de 80 kg maximum.

Pose par 4 vis au mur, installation des roulettes par vissage sur le cadre haut de la porte.

Guide de translation invisible au sol. Butées latérales de fin de course réglables.

Système anti-basculement inclus.

30362025

**Poteau de finition MDF revêtu polymère noir section 77 x 44 mm** : 30362027

### - Rails apparents pour portes coulissantes en verre

#### Rolling

Rail en aluminium finition sablée noire 2 m pour porte en verre 73, 83 cm. Roulettes silencieuses, butées intégrées. Système de sécurité anti-dégondage. Compatible avec les portes Horizon et Atelier (voir p. 104).

30292183

Poignée adhésive aluminium diamètre 50 mm, évidée noire.

30292184



Poignée

### - Rails apparents pour portes coulissantes en acier ou aluminium

#### Acier pour porte Ster (voir p. 112)

Rail acier en plat de 35 x 8 mm pour montage en applique. Galets acier montés sur roulements à billes. Réglable en hauteur. Butées avec tampons.

Finition : métal brut verni noir. Compatible portes suspendues aluminium ou acier (encombrement de 130 mm en hauteur).

**Rail MVA acier noir pour porte Largeur 73 cm** 30038747

**Rail MVA acier noir pour porte Largeur 83 cm** 30038748

**Rail MVA acier noir pour porte Largeur 93 cm** 30038749



#### Aluminium + bandeau pour porte Ster (voir p. 112)

Rail en aluminium anodisé naturel pour montage en applique avec un bandeau en aluminium laqué noir 2100 sablé et garnitures. 2 butées fixes.

Compatible portes suspendues aluminium ou acier.

**Rail + bandeau OXA pour porte Largeur 73 cm** 29315765

**Rail + bandeau OXA pour porte Largeur 83 cm** 28890836

**Rail + bandeau OXA pour porte Largeur 93 cm** 29315772



### - Habillage de cloison

#### Pour cloison de 70 à 100 mm

Profils en MDF prépeint blanc.

Système à coller, recoupable pour s'adapter à la taille de l'ouverture, recouvrement de 61 mm.

**Kit comprenant :**

- 2 profils verticaux de 2,20 m.
- 1 profil horizontal de 1 m.
- 4 profils d'angle verticaux de 2,20 m.
- 1 profil d'angle horizontal de 2,20 m à recouper.
- 1 adaptateur MDF de 1 m x 0,025 m et 1 de 0,050 m.

2 possibilités de montage : coupe à angle droit ou à 45°.

28826576



#### Info

Tous nos accessoires sont en délai express.

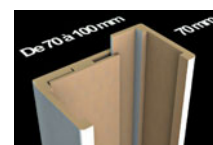

# Les séparations de pièces / Couissants en applique

## Kit couissant Jura

Comprenant un profil de rail aluminium, livré avec ou sans porte. Habillage MDF à clipser. Pose simple et sans réglage.

### Kit jura 1 (sans porte ni tapée)

Comprenant un rail aluminium prêt à poser, longueur 1,75 m. Habillage MDF revêtu blanc. Vis + chariots + freins + guide porte + cales de pré-positionnement de porte.

**Le kit :** 25110050

### Kit jura 2

Comprenant un Kit Jura 1 + Porte alvéolaire prépeinte. H. 204 x L. 83 cm ép. 40 mm. + tapée verticale, habillage de finition MDF revêtu blanc + quincaillerie.

La porte est rainurée en partie basse pour le guide porte et est livrée avec poignées inox gris brillant rondes encastrables posées (à coller).

**Le kit :** 25110081

### Kit jura 3

Comprenant un Kit Jura 2 + serrure à condamnation.

**Le kit :** 30311575

**Porte seule :** 25110067

**Tapée seule :** 25110074

à partir de

FABRICATION FRANÇAISE

Garantie 2 ANS



à partir de

le kit

## Kit couissant Sillage Confort

Kit recoupable en largeur pour porte de 63 à 103 cm. Prêt à poser ou à peindre. Ensemble des profils bois blanc RAL 9010. Equipé d'un rail aluminium, d'un amortisseur et d'un ralentisseur. Montant de réception recoupable en hauteur. Bandeau de finition du rail haut avec coupes d'onglets intégrées. Joint amortisseur sur montant de réception. Compatible avec serrure à crochet. Fourni sans la porte.

### Kit confort

Bandeau + rail + ralentisseur + amortisseur  
30042278

### Kit access

Bandeau + rail  
30042277

### Option

Montant de réception + profil de finition  
30042279

**Deya**

FABRICATION FRANÇAISE

Garantie 10 ANS



**Nouveau****Kit coulissant Botha****Kit comprenant :**

- **Rail invisible** : rail et roulettes aluminium. Double amortisseur fin de course. Translation au sol par roulettes encastrées dans la tranche de la porte et guide sol invisible. Utilisation recommandée sur revêtement de sol plan.
- **Porte** : H. 220 x L. 120 cm x Ép. 40 mm. Structure en pin contrecollé plaqué MDF, revêtu d'un film polymère noir. Tasseaux bambou largeur 30 mm, finition brut. Encombrement maximum (passage et refoulement) : 200 cm.

30362030

**Garantie 5 ANS**

# Les séparations de pièces / Couissants en applique

Le kit

## Kit porte coulissante en verre Atelier / Horizon

Kit comprenant :

- **Porte en verre de sécurité trempé** : émaillé 3 lignes ou style atelier, ép. 8 mm. Sérigraphie très résistante aux rayures et facile d'entretien. Joint poli brillant sur la tranche du verre.
- **Rail apparent** en aluminium Rolling finition sablée noire de 2 mètres pour porte en verre 73 et 83 cm. Roulettes silencieuses, butées intégrées. Système de sécurité anti-dégondage.
- **Poignée adhésive** : aluminium diamètre 50 mm, évidée noire.

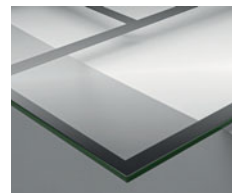

Sérigraphie émaillée style atelier

	<b>Horizon</b>	<b>Atelier</b>
<b>Kit porte l. 73 cm + rail + poignée</b>	30312598	30312600
<b>Kit porte l. 83 cm + rail + poignée</b>	30312599	30312601

FABRICATION FRANÇAISE

Garantie 2 ANS

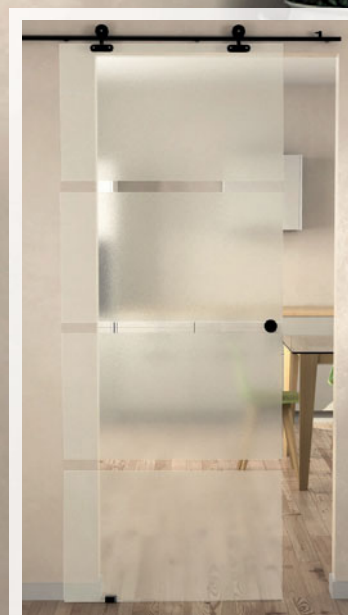

**Horizon**

Ambiance réalisée avec le kit porte coulissante en verre Atelier.



# / Coulissants intégrés

## Châssis Sillage Initial

- **Descriptif technique :**  
 châssis à galandage ajouré pré-monté,  
 pour cloisons en plaque de plâtre.  
 Ép. cloison finie 95 et 98 mm.  
 Équipé de série d'un double  
 amortisseur ouverture / fermeture<sup>(1)</sup>.  
 Rail en aluminium extractible breveté.  
 Chariots luxe avec roulements à billes  
 garantissant un coulissement  
 silencieux et durable. Assemblage  
 simple et rapide. Repères de pose  
 facilitant la mise en œuvre.  
 Réglage de l'ouverture de la porte  
 breveté. Guide bas de porte  
 compatible avec toutes les rainures  
 du marché. Chaque porte doit être  
 usinée dans notre atelier.

- **Habillage bois pin brut  
 pour châssis Sillage :**  
 27857489

- **Habillage MDF enrobé blanc pour  
 châssis Sillage :**  
 27857496

- **Kit de réhausse pour pose  
 sur sol brut :**  
 27857465

- **Kit de transformation  
 double vantail :** permet de réaliser  
 des châssis pour porte double dans  
 de multiples configurations : doubles  
 vantaux égaux ou inégaux.  
 Habillage intégré.  
**Pin brut 27857502**  
**MDF enrobé blanc 27857472**  
 Kit d'ouverture synchronisée  
 double vantail :  
 27857458

Disponible en sur-mesure (H. 1800 à 2600 mm).

		Réservation	Système coulissant
Pour porte simple	204 x 63 cm	212 x 131 cm	30103750
	204 x 73 cm	212 x 151 cm	30103751
	204 x 83 cm	212 x 171 cm	30103752
	204 x 93 cm	212 x 191 cm	30103753
Pour porte double	204 x 126 cm (2 x 63 cm)	212 x 253,6 cm	(2)
	204 x 146 cm (2 x 73 cm)	212 x 293,6 cm	(2)
	204 x 166 cm (2 x 83 cm)	212 x 333,6 cm	(2)
	204 x 186 cm (2 x 93 cm)	212 x 373,6 cm	(2)

**Deya**

FABRICATION  
FRANÇAISE

Garantie 10 ANS



Ambiance réalisée avec la porte coulissante Ketch (p. 68).

# Les séparations de pièces / Coulissants intégrés



à partir de  
le châssis

Ambiance réalisée avec le caisson acier galvanisé assemblé prêt à poser.

## Châssis Scrignotech

- **Descriptif technique** : châssis à galandage plein pour porte en bois ép. 40 mm.  
Pour cloisons en plaque de plâtre épaisseur cloison finie 100 mm.  
Amortisseur intégré. Convient pour porte de 73, 83 et 93 cm de large et portes doubles.  
Chaque porte doit être usinée dans notre atelier.

- **Kit de finition** : en koto recoupable. À finir.  
**Dim. 70 à 90 cm** 24497718  
**Dim. 120 à 160 cm** 24497725

- **Kit couvre-joint plat à finir** :  
**Châssis simple** 26955261  
**Châssis double** 26955278

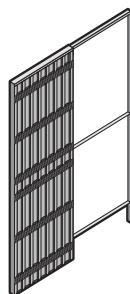

### Info

Retrouvez nos portes simples en p. 66 à 71.  
D'autres modèles existent, consultez-nous !

		Réservation	Système coulissant
Pour porte simple	204 x 73 cm	214 x 151 cm	30146902
	204 x 83 cm	214 x 171 cm	30146903
	204 x 93 cm	214 x 191 cm	30146904
Pour porte double	204 x 126 cm	214 x 252 cm	30146899
	204 x 146 cm	214 x 292 cm	30146900
	204 x 166 cm	214 x 332 cm	30146901

## Kit d'habillage 2 en 1 MDF prépeint blanc pour châssis à galandage Scrignotech

Convient pour les châssis largeur 60 à 90 cm.  
Pour un double vantail, utiliser 2 kits.

**Kit complet (sans porte)** 27611951

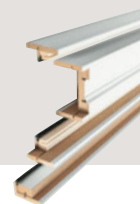

FABRICATION ITALIENNE

Garantie 10 ANS



## Châssis Confort et Signature\*\*

- **Descriptif technique** : châssis à galandage ajouré pré-monté. Pour cloisons en plaque de plâtre ép. 100 mm cloison finie. Double amortisseur intégré. Système pousse-lâche sur le modèle Signature. Chaque porte doit être usinée dans notre atelier.

- **Kit d'habillage** : prépeint blanc. Traverse haute démontable pour accès au rail après la pose ou le remplacement de la porte.



Installation sans perçage au sol



Garantie 10 ANS

### Châssis pour porte simple

	Réservation	Confort	Signature
204 x 63 cm	213 x 135 cm	30265028**	-
204 x 73 cm	213 x 155 cm	30265029**	30299684**
204 x 83 cm	213 x 175 cm	30265030**	30299685**
204 x 93 cm	213 x 195 cm	30265031**	30299686**

Habillage	
204 x 63 cm	30265043**
204 x 73 cm	30265034**
204 x 83 cm	30265035**
204 x 93 cm	30265036**

Kit de jumelage de châssis : 30265033\*\*



Ambiance réalisée avec la porte Siana chêne moyen (p. 73).

## Châssis Unique 95\*\*

- **Descriptif technique** : châssis coulissant à galandage ajouré. Pour cloison avec rail de 70 mm simple plaque, ép. 95 mm cloison finie. Convient pour portes 63 à 93 cm de large. L'habillage Speedy revêtu blanc permet la finition d'un châssis à galandage avec porte coulissante ép. 40 mm. Grâce aux couvre-joints déjà intégrés, il est rapide à monter. Chaque porte doit être usinée dans notre atelier.

	Réservation	Système coulissant	
Pour porte simple	204 x 63 cm	212 x 129,4 cm	26591773**
	204 x 73 cm	212 x 149,4 cm	26591780**
	204 x 83 cm	212 x 169,4 cm	26591797**
	204 x 93 cm	212 x 189,4 cm	26591803**

Kit d'habillage Unique 95 de 63 à 103/204 cm 30301199\*\*

Disponible selon magasin.



Garantie 12 ANS



# Les séparations de pièces / Coulissants intégrés

à partir de



Ambiance réalisée avec la porte coulissante Épure chêne dosse naturel brossé (p. 86).

## Châssis coulissant Épure\*

Châssis à galandage ajouré prémonté, affleurant à la cloison, sans habillage de finition.  
 Pour cloisons plaques de plâtre d'épaisseur finie 95 et 98 mm.  
 Équipé de série<sup>(1)</sup> d'un double amortisseur ouverture / fermeture prémonté.  
 Mise en oeuvre simplifiée grâce à des profils en acier perforé sur toute la périphérie :  
 accroche optimale de l'enduit et finition soignée sans risque de fissure.  
 Rail aluminium et système coulissant extractibles à tout moment après la pose.  
 Mise en valeur unique de votre intérieur et transition parfaite entre porte et cloisons.  
 Disponible en sur-mesure (H. 1800 à 2450 mm).

		Réservation	Système coulissant
Pour porte simple	204 x 73 cm	212 x 153 cm	30103755*
	204 x 83 cm	212 x 173 cm	30103756*
	204 x 93 cm	212 x 193 cm	30103757*
	204 x 103 cm	212 x 213 cm	30103758*
Pour porte double	204 x 126 cm	212 x 253,7 cm	30103759*
	204 x 146 cm	212 x 293,7 cm	30103760*

**Deya**

FABRICATION FRANÇAISE

Garantie 10 ANS



Châssis affleurant à la cloison

# Bien choisir

## LES VERRIÈRES

La verrière s'invite dans chaque pièce de la maison ! Elle délimite l'espace, tout en préservant la lumière. Facile à poser, en aluminium ou en acier, elle s'adapte à toutes les configurations.

### Pourquoi installer une verrière ?

3 bonnes raisons de se laisser convaincre !

#### Pour séparer une pièce

La verrière permet de diviser une pièce, mais sans restreindre le champ visuel, comme le ferait une porte ou une cloison.

Dans une cuisine, elle empêche les odeurs de se répandre. Dans une pièce de vie, comme un salon ou une chambre, elle limite la propagation du bruit. En somme, elle crée des espaces intimistes et conviviaux !

#### Pour apporter de la luminosité

La verrière diffuse de la lumière. En propageant abondamment de l'éclairage naturel, elle contribue à réduire la facture d'électricité ! Ainsi, même les pièces ombragées ou peu éclairées reçoivent une partie de la clarté environnante.

Elle donne également de la profondeur aux petites pièces et révèle tout le potentiel de volume des plus grandes !

#### Pour donner du cachet

La verrière convient à tous les styles de décoration, de la maison moderne à la plus rustique. C'est l'atout charme qui transforme une pièce ordinaire en lieu unique et agréable à vivre !

Équipée d'une porte battante, coulissante ou suspendue, la verrière devient modulable. Pratique pour fermer temporairement un espace et assurer sa tranquillité !



### La pose

Les verrières sont relativement simples à poser, disponibles, selon modèle, en kit à monter ou déjà assemblées avec parecloses à clipser pour les verrières acier, sans pareclose pour les verrières aluminium.

#### Les règles à respecter :

- **Bien définir l'implantation** de la verrière, dans un emplacement stratégique et en cherchant à optimiser la lumière.
- **Prendre les mesures précises** de l'ouverture (largeur, hauteur, équerrage) si elle est déjà existante, ou la créer selon les dimensions de la verrière souhaitée. Relever l'épaisseur de la cloison.

### ASTUCE !

Aspect brut, noir, gris, blanc ou rouille, avec soubassement ou vitrée du sol au plafond pour un effet « loft », la verrière est personnalisable à souhait ! En standard ou en sur-mesure, il n'y a aucune limite à la créativité !



DES CONSEILS D'EXPERT POUR VOUS ACCOMPAGNER DANS VOTRE PROJET.

### PENSEZ-Y !

#### Pensez au claustra

pour séparer vos espaces sans cloisonner.

Installation facile, sans gros travaux.

Voir p. 113.

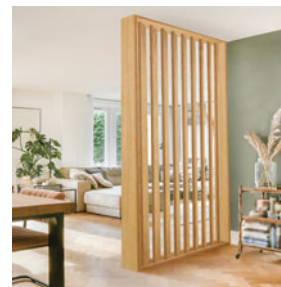

### Les matériaux

Acier ou aluminium, quel matériau choisir ?

- **L'acier** : c'est le premier matériau à avoir été utilisé pour concevoir une verrière de type « atelier d'artiste ». Les profils sont assemblés par soudure, ce qui lui confère un aspect plus artisanal et authentique ! Le point fort de l'acier est la grande rigidité de ses montants qui permettent de réaliser des verrières esthétiques, aux structures fines et aériennes tout en étant capables de bien supporter le poids des vitres, même de grandes tailles. L'acier se prête également à une large palette de finitions allant des aspects laqués traditionnels (noir, gris, blanc, etc) aux rendus métal brut ou réellement oxydés.

- **L'aluminium** : est à la fois épuré et contemporain, avec un cadre généralement plus large que celui de l'acier. La verrière est assemblée mécaniquement. Les points forts de l'aluminium sont le poids, jusqu'à trois fois plus léger que l'acier, et le prix plus économique. Cet avantage facilite sa manutention et sa pose.

- **Le vitrage** : toutes les verrières GEDIBOIS sont en vitrage de sécurité feuilleté 33/2. La vitre est composée de deux épaisseurs de verre collées sur un film de séparation en polyvinyle de butyral (PVB). En cas de choc, les morceaux de verre sont retenus par cette protection. La sécurité des occupants est préservée !

# Les verrières / Standard



Exemple de réalisation : verrière Access Classic aluminium 5 partitions.

## Access Classic aluminium

Verrière aluminium profil 28 x 28 mm. Prémontée en atelier. Verre clair de sécurité feuilleté 33/2, ép. 7 mm. Finition noir 2100 sablé. Fixations intégrées fournies (vis pointeau).

H. 1198 mm - Finition Noir 2100 sablé

Nb partitions	Largeur fabrication en mm	Verrière	Kit d'habillage cloison placo ép. 72 mm (recto / verso pour 4 côtés)
2	782	28892298	28890638
3	1159	28892304	28890645
4	1536	28892311	28890652
5	1913	28892328	28890669

Profil de finition (se clipse sur le profil côté visible de la verrière). Longueur 1,198 m. 28890676  
Pièce d'habillage en extrémité du kit d'habillage (si profil de finition avec kit d'habillage).  
Les 2 pièces à coller : 30212995

## Premium acier soudé\*\*

Structure périphérique en cornière de 30 x 20, ép. 3 mm.  
Partitions en Té 30 x 30. Parcloles clipsées.  
Perçages sur les traverses hautes et basses de la verrière pour fixation sur support. Verre de sécurité feuilleté 33/2 ép. 7 mm. Vitrages montés avec joints, soudures meulées avec finition acier patiné et protection par vernis mat.

Finition métal brut vernis mat

Nb partitions	Largeur fabrication en mm	Verrière	
		H. 1172 mm	H. 1370 mm
2	762	707 €* 707 €*	727 €* 727 €*
3	1142	926 €* 926 €*	1040 €* 1040 €*
4	1522	1092 €* 1092 €*	1144 €* 1144 €*
5	1902	1196 €* 1196 €*	1248 €* 1248 €*

Petit bois plat de 30 à rapporter.  
À coller après parclochage : 42€/petit bois (Les 2 cotés). \*  
Verre Opale 33/2 Sécuritaire (translucide) : + 10 %



FABRICATION FRANÇAISE

## L'accessoire

### Kit «Petit Bois»

Petit bois aluminium recto verso / partition, à coller des 2 côtés, après la pose de la verrière : 30004044

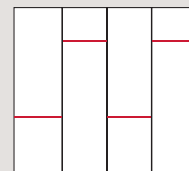

Exemple de disposition : verrière avec 4 petits bois.

## L'option vitrage

5 vitrages pour personnaliser votre verrière et l'adapter à toutes les pièces de la maison.

Disponibles en option pour les verrières aluminium et acier sur mesure.

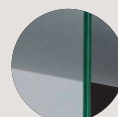

Clair

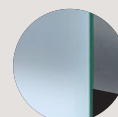

Opale

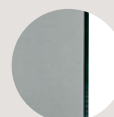

Miroir argent

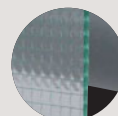

Petite maille



Grande maille

# / Sur mesure

## Classic aluminium\*\*

Verrière châssis fixe structure aluminium profil 28 x 28 mm. Prémontée en atelier. Verre clair de sécurité feuilleté 33/2, ép. 7 mm. Finition noir 2100 sablé. Fixations intégrées fournies (vis pointeau).

Les cotes à transmettre sont les cotes de clair (trou) dans lesquelles va se positionner la verrière. Celles-ci sont réalisées avec un jeu de 2,5 mm de chaque côté ainsi que sur le haut et le bas.

Soit au total 5 mm sur les côtés et 5 mm sur la hauteur pour une verrière montée en pose tunnel, sauf si demande spécifique.

Fixations intégrées fournies.

### Finitions AL1 :

- Noir sablé 2100
- Noir sablé 9005
- Noir satiné 9005
- Gris anthracite satiné 7016
- Blanc satiné 9016

### Finitions AL2 :

- Effet rouille mars 2525
- Gris noir sablé 2900
- Gris anthracite sablé 7016
- Gris clair satiné 7035
- Chêne clair

Prix AL2 : prix AL1 +15%

### Finitions AL3 :

RAL sur mesure satiné ou sablé.

Prix AL3 sur demande



Exemple de réalisation : ensemble vitré avec sous-bassement en tôle aluminium thermolaqué noir. Association de modules avec vitrages de sécurité en pans coupés. Portes suspendues positionnées sous poutre, deux éléments fixes devant lesquels les portes refoulent. Structures acier ou aluminium au choix.

Tarifs avec profils en finition AL1		Largeur verrière jusqu'à (en mm)										
		500	800	1100	1300	1500	1700	1900	2100	2400	2800	3200
Nb partitions (verres)		1	2	3	4	4	5	5	6	6	7	8
Hauteur verrière jusqu'à (en mm)	600	270 €* 600	357 €* 800	493 €* 1100	582 €* 1300	635 €* 1500	704 €* 1700	802 €* 1900	959 €* 2100	1051 €* 2400	1182 €* 2800	1458 €* 3200
	800	285 €* 600	378 €* 800	521 €* 1100	615 €* 1300	671 €* 1500	743 €* 1700	847 €* 1900	1013 €* 2100	1111 €* 2400	1250 €* 2800	1541 €* 3200
	1000	302 €* 600	399 €* 800	551 €* 1100	650 €* 1300	709 €* 1500	785 €* 1700	895 €* 1900	1071 €* 2100	1175 €* 2400	1321 €* 2800	1630 €* 3200
	1200	319 €* 600	422 €* 800	583 €* 1100	687 €* 1300	749 €* 1500	830 €* 1700	947 €* 1900	1132 €* 2100	1242 €* 2400	1396 €* 2800	1723 €* 3200
	1400	338 €* 600	446 €* 800	616 €* 1100	726 €* 1300	792 €* 1500	877 €* 1700	1001 €* 1900	1197 €* 2100	1314 €* 2400	1477 €* 2800	1823 €* 3200
	1600	367 €* 600	484 €* 800	667 €* 1100	786 €* 1300	898 €* 1500	994 €* 1700	1135 €* 1900	1357 €* 2100	1490 €* 2400	1675 €* 2800	2068 €* 3200
	1800	393 €* 600	517 €* 800	714 €* 1100	841 €* 1300	961 €* 1500	1063 €* 1700	1214 €* 1900	1452 €* 2100	1595 €* 2400	1792 €* 2800	2213 €* 3200
2000	420 €* 600	554 €* 800	764 €* 1100	899 €* 1300	1028 €* 1500	1137 €* 1700	1299 €* 1900	1554 €* 2100	1707 €* 2400	1917 €* 2800	2368 €* 3200	



Verrière montée



Verrière en kit à monter

## Premium acier soudé\*\*

Structure périphérique en cornière de 30 x 20, ép. 3 mm. Partitions en Té 30 x 30. Parcloses clipsées. Percages sur les traverses hautes et basses de la verrière pour fixation sur support. Verre de sécurité feuilleté 33/2, ép. 7 mm. Vitrages montés avec joints, soudures meulées avec finition acier patiné et protection par vernis mat.

### Finitions AC1 :

- Acier brut (protégé)
- Métal naturel vernis mat
- Noir sablé 2100
- Noir sablé 9005
- Gris noir sablé 2900
- Gris anthracite sablé 7016
- Blanc sablé 9016

### Finitions AC2 :

- Cuivré
  - Rouille naturelle vernie
- Prix AC2 : prix AC1 +15%

### Finitions AC3 :

RAL et prix sur demande.

Tarifs avec profils en finition AC1		Largeur verrière jusqu'à (en mm)														
		400	600	800	1000	1200	1400	1600	1800	2000	2200	2400	2600	2800	3000	3200
Nb partitions (verres)		1	2	2	3	3	4	4	5	5	6	6	7	7	8	8
Hauteur verrière jusqu'à (en mm)	400	528 €* 400	635 €* 600	675 €* 800	771 €* 1000	822 €* 1200	907 €* 1400	981 €* 1600	1100 €* 1800	1185 €* 2000	1270 €* 2200	1321 €* 2400	1428 €* 2600	1491 €* 2800	1621 €* 3000	1683 €* 3200
	600	557 €* 400	680 €* 600	723 €* 800	834 €* 1000	889 €* 1200	989 €* 1400	1066 €* 1600	1200 €* 1800	1289 €* 2000	1389 €* 2200	1443 €* 2400	1566 €* 2600	1632 €* 2800	1777 €* 3000	1843 €* 3200
	800	586 €* 400	724 €* 600	771 €* 800	897 €* 1000	956 €* 1200	1070 €* 1400	1151 €* 1600	1300 €* 1800	1393 €* 2000	1507 €* 2200	1566 €* 2400	1703 €* 2600	1773 €* 2800	1933 €* 3000	2003 €* 3200
	1000	616 €* 400	768 €* 600	819 €* 800	960 €* 1000	1022 €* 1200	1152 €* 1400	1237 €* 1600	1400 €* 1800	1497 €* 2000	1626 €* 2200	1688 €* 2400	1841 €* 2600	1914 €* 2800	2089 €* 3000	2163 €* 3200
	1200	645 €* 400	813 €* 600	867 €* 800	1023 €* 1000	1089 €* 1200	1234 €* 1400	1322 €* 1600	1501 €* 1800	1600 €* 2000	1745 €* 2200	1811 €* 2400	1978 €* 2600	2055 €* 2800	2246 €* 3000	2323 €* 3200
	1400	675 €* 400	857 €* 600	915 €* 800	1086 €* 1000	1155 €* 1200	1315 €* 1400	1407 €* 1600	1601 €* 1800	1704 €* 2000	1864 €* 2200	1933 €* 2400	2116 €* 2600	2197 €* 2800	2402 €* 3000	2482 €* 3200
	1600	704 €* 400	901 €* 600	963 €* 800	1149 €* 1000	1222 €* 1200	1397 €* 1400	1492 €* 1600	1701 €* 1800	1808 €* 2000	1983 €* 2200	2056 €* 2400	2253 €* 2600	2338 €* 2800	2558 €* 3000	2642 €* 3200
1800	733 €* 400	946 €* 600	1011 €* 800	1212 €* 1000	1289 €* 1200	1478 €* 1400	1578 €* 1600	1801 €* 1800	1912 €* 2000	2102 €* 2200	-	-	-	-	-	
2000	763 €* 400	990 €* 600	1059 €* 800	1275 €* 1000	1355 €* 1200	1560 €* 1400	1663 €* 1600	1902 €* 1800	-	-	-	-	-	-	-	



Verrière montée avec vitrages à parclose



Verrière sur demande

• Prix valable jusqu'au 30 mars 2024.



FABRICATION FRANÇAISE



Gedibois

## Les verrières / Portes



### Ensemble personnalisable verrière et porte

Composition personnalisable réalisée par l'association de verrières standard ou sur mesure et de porte avec ou sans soubassement. Portes disponibles en version battante et suspendue. Possibilité de petits bois pour réaliser les compositions de votre choix en les associant. Consultez-nous pour réaliser votre projet.

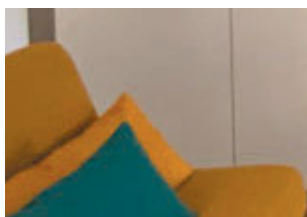

### Porte suspendue Ster

Structure en aluminium, profils largeur 38 x profondeur 28 mm. Finition noir 2100 sablé. Poignées barrettes à coller, tire-doigt. Soubassement hauteur 900 mm en panneau mélaminé de 12 mm. Verre de sécurité feuilleté transparent 33/2 ép. 7 mm. Compatible avec tous les châssis à galandage standard du marché, hors châssis affleurant, et avec les rails apparents OXA et MVA (voir p. 101).

**204 x 73 cm** [2 partitions] 29315734  
**204 x 83 cm** [3 partitions] 29315741  
**204 x 93 cm** [3 partitions] 29315758



**Nouveau**



**Nouveau**



### Bloc-porte Atelier

Structure en aluminium, profils du dormant largeur 72 x profondeur 45 mm, profils de la porte largeur 35 x profondeur 32 mm. Finition des profils noir 2100 sablé. Soubassement hauteur 945 mm en panneau MDF ép. 15 mm revêtu polymère noir.

3 partitions vitrées en verre trempé de sécurité transparent ép. 5 mm.

Ferrage 3 paumelles noires. Poignée noir mat fournie, à visser, trous percés en usine. Serrure à rouleau. Huisserie fin de chantier en MDF, à assembler à coupe d'onglet, pour cloison de 72 à 100 mm, couleur coordonnée à la porte.

Joint de confort acoustique posé.

Réhausse d'hubriserie de 12 mm pour passage d'air sans recoupe.

**Cotes hors tout du dormant :**

H. 2090 x l. 810/910/1010 mm

**204 x 73 cm G :** 30362020 / D : 30362019

**204 x 83 cm G :** 30362022 / D : 30362021

**204 x 93 cm G :** 30362024 / D : 30362023

### Bloc-porte Divatte

Structure en aluminium, profils du dormant largeur 38 x profondeur 28 mm, profils de la porte largeur 38 x profondeur 28 mm. Finition des profils noir 2100 sablé. Assemblage de la structure par vis.

Soubassement hauteur 900 mm en panneau mélaminé de 12 mm. Verre sécuritaire ép. 7 mm, 3 partitions vitrées par plats rapportés de 30 x 3 mm.

Poignées équerres pour préhension fournies. Fermeture par maintien aimanté.

**Cotes hors tout du dormant :**

H. 2082 x l. 796/896/996 mm

**204 x 73 cm G :** 30361790 / D : 30361791

**204 x 83 cm G :** 30361639 / D : 30361640

**204 x 93 cm G :** 30361641 / D : 30361642

### Bloc-porte Lombe

Structure en aluminium, profils du dormant largeur 38 x profondeur 28 mm, profils de la porte largeur 38 x profondeur 52 mm. Finition des profils noir 2100 sablé. Assemblage de la structure par vis. Soubassement hauteur 900 mm en panneau mélaminé de 12 mm. 2 partitions vitrées en verre feuilleté de sécurité transparent 33/2 ép. 7 mm. Poignée fournie.

**Cotes hors tout du dormant :**

H. 2084 x l. 896 mm, serrure bec-de-cane, fermeture à clés.

**204 x 83 cm G :** 29315727 / D : 29315710



# Les claustras

## Claustra bois / acier

**Nouveau**

Claustra mariant l'acier et le bois : structure en acier soudée et thermolaquée finition noir RAL 9005 texturé, résistante et indéformable. Partitions composées de lames bois en chêne massif français abouté 40 x 20, résistantes à la déformation, finition vernis naturel. Lames orientables manuellement, permettant d'adapter les claires-voies. Fourni monté.

### Possibilités :

Mêmes finitions que sur les verrières acier (voir p. 111).

Niche bois en option.

Soubassements tôles acier, verre ou chêne plaqué.

Nombre de lames au choix.

Lames verticales et / ou horizontales type persiennes.

### Types de produits claustras :

Claustra posé sur allège (muret).

Claustra séparation fixe sol / plafond.

Porte suspendue compatible avec tous les châssis à galandage du marché (hors châssis affleurant) et avec les rails alu et acier Manufacture de France (voir p. 101).

Porte battante simple ou double.

**Exemple de prix :** H. 1198 x L. 1200 mm. 10 lames carrées structure finition noir 9005, blanc 9016 texturé ou métal brut verni **1065 €•**



FABRICATION FRANÇAISE



## Claustra Probostyl

Chêne massif ou plaqué chêne. Différentes finitions au choix (vernis naturel mat, satiné, etc.). Cadre de section 26 x 63 mm : montants droit et gauche, traverses haute et basse.

**Exemple de prix :** H. 1068 x L. 1200 mm. Lames carrées finition vernis naturel mat.

Chêne plaqué **1615 €•**

Chêne massif **2319 €•**



FABRICATION FRANÇAISE



Fourni monté Prêt à poser

### Caractéristiques techniques

#### Claustra disponible en :



Lames carrées, espacement 69 mm. Montants intermédiaires section 39 x 39 mm.



Lames inclinées, espacement 28 mm. Lames intermédiaires section 88 x 20 mm.

**Niche en option :** mélaminé blanc (uniquement pour le claustra plaqué chêne), MDF laqué blanc (RAL spécifique à la demande) ou chêne naturel. Possible en sur-mesure.



Carrée 285 x 285 x 125 mm



Rectangulaire 285 x 393 x 125 mm

# Bien choisir

## LES PLACARDS

Le choix du placard dépend de la surface dont vous disposez et de vos besoins. Voici tous les éléments à prendre en compte pour créer votre dressing sur mesure.



DES CONSEILS D'EXPERT POUR VOUS ACCOMPAGNER DANS VOTRE PROJET.



### Déterminez les dimensions

Pour connaître les dimensions de votre futur dressing, il faut évaluer l'espace dont vous disposez. Prenez les cotes à deux endroits différents sur la hauteur, la largeur et la profondeur.

Les armoires-penderies ont une profondeur standard de 60 cm. La hauteur dépendra de votre hauteur sous plafond.

Pour suspendre vos vêtements, une profondeur de 60 cm est recommandée ainsi qu'une hauteur de 1 m pour les chemises et 1,60 m pour les robes et les manteaux. Il existe néanmoins des modules « gain de place ».

### ASTUCE !

Si vous observez des différences de mesures, nous vous conseillons de prendre les cotes minimums.

### Composez votre dressing

- **L'agencement** : vêtements suspendus, pliés ou un espace pour vos vêtements hors saison, définissez vos besoins et vos habitudes de rangement afin de choisir vos modules tels que tablettes fixes ou coulissantes, tiroirs, barres de penderie...

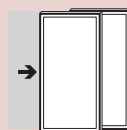

Coulissantes



Pivotantes

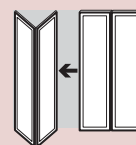

Pliantes

- **Le nombre de portes** : dépend de la largeur totale mais aussi de l'aménagement intérieur. Les petits placards se déclineront à 2 vantaux (minimum 60 cm). Si vous avez plus de place, vous pouvez opter pour des portes coulissantes plus larges ou augmenter le nombre de vantaux.

- **Les profils** : choisir le profil de sa porte, c'est choisir sa matière, sa forme et son coloris. Acier ou aluminium, fin ou plus épais, brillant, mat ou couleur bois ? Ce choix n'est pas à négliger pour être en harmonie avec le reste de votre déco.



- **Les panneaux** : en bois ou décoratifs, différentes esthétiques sont possibles. Pleins ou à partitions, à finir ou à choisir dans un large panel de coloris, toutes les déclinaisons s'offrent à vous.

- **Les portes** : les portes coulissantes sont la solution idéale pour créer un espace dressing et conviennent bien à des espaces étroits. Les portes battantes ou pivotantes permettent d'accéder à la totalité du placard. Pour pouvoir les ouvrir correctement, il faut être sûr d'avoir le recul nécessaire dans la pièce. Elles s'adaptent bien aux pièces spacieuses. Les façades en verre avec miroir intégré sont très tendance et ont l'avantage d'agrandir l'espace.

- **Les poignées** : finalisez votre dressing sur mesure par le choix des poignées.

### ASTUCE !

Vous pouvez choisir la fermeture assistée pour vos portes de placard coulissantes.

Retrouvez également nos tablettes et kits de rangement en p. 118.

# Les portes de placard / Standard

**Nouveau**



Pour un CONFORT OPTIMAL et une VRAIE DURABILITÉ : Optez pour les panneaux 16 mm et profils en aluminium léger et résistant

## Portes de placard coulissantes

Décor blanc alpin uni. Ép. 16 mm. Profils aluminium laqué blanc. Guide bas anti-déraillement. Réglable en hauteur pour rattrapage de niveau.

Existe en version partitionnée 16 mm panneau / miroir argent ép. 4 mm avec film anti-bris et panneau de particules de renfort de 10 mm.

FABRICATION FRANÇAISE

Garantie **20 ANS**



Ambiance réalisée avec les panneaux blanc mat uni et miroir.

## PENSEZ-Y !

### Service Recoupe Atelier GEDIBOIS.

Mise à vos dimensions de votre porte de placard : à partir de 49 €\*



Ambiance réalisée avec les panneaux blanc mat uni.

	H. 120 x L. 60 cm	H. 250 x L. 60 cm	H. 250 x L. 75 cm	H. 250 x L. 90 cm
<b>Blanc uni</b>	30364337	30364338	30364339	30364340
<b>Blanc + miroir</b>	-	30364341	30364342	30364343
dont éco-part				
	L. 120 cm	L. 150 cm	L. 180 cm	L. 240 cm
<b>Rail aluminium laqué blanc</b>	30364344	30364345	30364346	30364347
dont éco-part				

Amortisseur 30364371

Kit sous-pente articulé 24746595

Kit imposte 24777537

\* Prix valable jusqu'au 30 mars 2024.

# Les portes de placard / 100% sur mesure

**Choisissez le type d'ouverture, le profil, les partitions et le remplissage que vous souhaitez, aux dimensions exactes de votre placard.**

Consultez votre magasin GEDIBOIS pour découvrir les configurations possibles et finaliser votre projet.



## CONSEIL de l'expert

Relevez les dimensions - hauteur et largeur - de l'espace disponible puis choisissez :

- Le type d'ouverture : coulissant, battant ou pliant.
- Le profil : sa forme (galbée, carrée, affleurante ...), le matériau (acier, aluminium), la finition (effet matière, uni ...).
- Le nombre de vantaux, de partitions et les décors : uni, ton bois, verre, effet matière, miroir, avec gravure.



### Open

Vantaux pliants décor argile. Bâti peint.  
Poignées barre.

COULIDOR®  
Placards et dressings

FABRICATION FRANÇAISE



### Quercy

Placards chêne lamellé massif, panneaux 3 plis. Finition chêne clair rustique. Autres essences disponibles : chêne rustique antique patiné, hêtre finition naturel, épicea brut.

Rozière  
PORTES ET PLACARDS

FABRICATION FRANÇAISE



### Atelier

Verre dépoli gris et décor toile minéral.  
Profils aluminium noir.

Sifisa

FABRICATION FRANÇAISE





### Platine

Pan coupé Platine. Vitre laquée blanc Artic. Profils blanc mat.

**COULIDOOR®**  
Placards et dressings

FABRICATION FRANÇAISE



### Élite

Décor grès noir (F003) et miroir gris (M4). 2 partitions inégales. Profils aluminium finition laquée noir mat.

**sogal**

FABRICATION FRANÇAISE



### Diva

Vantaux pliants décor chêne cendré et miroir plomb. Profils Premier en acier laqué décor vermeil.

**Sifisa**

FABRICATION FRANÇAISE



# Les tablettes



## Tablettes en bois

	1 Mélaminé blanc	2 Pin maritime massif	3 Acacia huilé	4 Hêtre	5 Chêne
<b>Caractéristiques</b>	2 chants longs mélaminés	Lamellé collé, bords droits	Lamellé collé abouté, bords droits	Lamellé collé, abouté, bords droits	Lamellé collé abouté, bords droits
<b>Longueur</b>	2,50 m	2,40 m	2 m	2 m	2 m
<b>Épaisseur</b>	18 mm	22 mm	18 mm	20 mm	20 mm
<b>Largeur</b>					
30 cm	26444024	21242960	-	-	-
40 cm	26444031	21242977	30043837	30212696	30212695
50 cm	26444048	21242984	30043843	30212697	30212694
60 cm	26444055	24256087	-	-	-
dont éco-part					

Bande de chant thermocollante mélaminé blanc. 5000 x 23 mm. 25093537  
dont d'éco-part.

l'unité

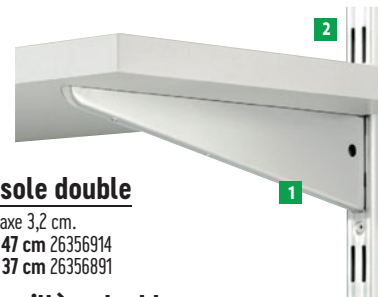

### 1 Console double

Blanc. Entraxe 3,2 cm.  
**Longueur 47 cm** 26356914  
**Longueur 37 cm** 26356891

### 2 Crémaillère double

Blanc. Entraxe 3,2 cm.  
**Longueur 200 cm** 26361017

### Joue pré-percée

Mélaminé blanc. Perçages non-débouchants.  
Support : panneaux de particules.  
Épaisseur 18 mm x Largeur 50 cm x Longueur 2,05 m

**L'unité : 26444017**  
dont d'éco-part.

FABRICATION FRANÇAISE

## PENSEZ-Y !



### Taquet PVC

Lot de 32 taquets de fixation en PVC.  
Le lot :  
**Blanc** 24173421  
**Gris** 25093476



### Taquet à enfoncer

Taquet d'étagère plat à enfoncer.  
Diamètre 5 mm acier nickelé.  
Perçage préalable.  
Par 50 pièces.  
24261135

# Le rangement en kit

## Nouveau

### Prisme 2

Panneaux de particules mélaminé blanc, ép. 18 mm.  
Colonne H. 1818 x L. 560 mm, 5 étagères (2 fixes et 3 mobiles),  
tablette chapelière de 1800 mm recoupable, barre de penderie de 1244 mm recoupable. Dimensions hors tout : H. 1818 x L. 1800 (avec pose chapelière partiellement en toit de colonne) x P. 500 mm.

Rangement 30364348

dont d'éco-part

Joue de finition H. 1800 x L. 500 mm 30364349

dont d'éco-part

Tiroir H. 100 x L. 494 mm (façade H. 157 mm) 30364372

dont d'éco-part.



# Les dressings composables



Ambiance réalisée en finition chêne Kronberg et noir.

## Rangement placard modulaire

Panneaux ép. 18 mm décor blanc, chêne Kronberg et noir, sauf colonnes uniquement disponibles en blanc et chêne. Vérins de réglage et équerres de fixation.



### Colonne

Base 2 compartiments. Fond 2,5 mm textile gris ou blanc selon décor.

Fournie avec 1 barre de penderie et 1 tablette. Colonne d'angle fournie avec 1 étagère haute et 3 tablettes.

P. 56,8 x H. 235 cm



	L. 50 cm	L. 100 cm	Angle 94 x 94 cm
<b>Blanc</b>	30301291	30301290	30301292
<b>Chêne Kronberg</b>	30301288	30301317	30301289
<b>Prix</b>			
dont éco-part			

### Tiroir

Fond aggloméré, décor gris, ép. 12 mm. P. 54 cm.

Fourni avec coulisses invisibles à billes avec amortisseur fin de course. Ouverture pousser-lâcher.



Dim.	Petit tiroir L. 46,4 cm pour colonne L. 50 cm		Grand tiroir L. 94,3 cm pour colonne L. 100 cm	
	H. 18,9 cm	H. 38,1 cm	H. 18,9 cm	H. 38,1 cm
<b>Blanc</b>	30301303	30301304	30301301	30301302
<b>Chêne Kronberg</b>	30301299	30301300	30301297	30301298
<b>Noir</b>	30301307	30301308	30301305	30301306
<b>Prix</b>				
dont éco-part				

### Tablette

Lot de 2 tablettes. P. 54,5 cm



L. 46,4 cm pour colonne L. 50 cm  
L. 96,4 cm pour colonne L. 100 cm

<b>1 côté Blanc / 1 côté Chêne Kronberg</b>	30301296	30301295
<b>Noir</b>	30301294	30301293
<b>Prix</b>		
dont éco-part		

### Porte battante

Fournie avec poignée PVC 24 cm coloris noir mat et charnières avec amortisseur ouverture 110°. Doubler les portes pour colonne L. 100 cm.

L. 49,7 x H. 225,5 cm

**Blanc** 30301310

**Chêne Kronberg** 30301309

**Noir** 30301311

dont éco-part.

### Joue de finition

L. 56,8 x H. 235,2 cm

**Blanc** 30301313

**Chêne Kronberg** 30301312

**Noir** 30301314

dont éco-part.

## Nouveau

### INDISPENSABLES ! Les accessoires de sécurité



#### Bloque placards rigides

Fixation adhésive sur les portes de placard. Le lot de 2 : 30358697

#### Bloque placards souples

S'adaptent à tout type de surface. Fixation adhésive.

Le lot de 2 : 30358698



#### Bloque tiroirs

Fixation par vis (fournies) à l'intérieur des tiroirs. Déverrouillage par simple pression.

Le lot de 2 : 30358699

# Les dressings sur mesure

## Dressing modulaire 2D adjust

8 décors au choix.



FABRICATION FRANÇAISE



Nouveau



Chêne cendré Chêne authentique Blanc alpin

Nouveau



Toilé minéral Gris carbone Gris cachemire



Onyx nervuré Mélèze naturel



## Dressing mural 3D

Décor chêne cendré.



FABRICATION FRANÇAISE





### Dressing Excellence

Dressing d'angle.  
Décor chêne B030.  
Tiroirs face blanc brillant (GL1).

**sogal**

FABRICATION FRANÇAISE



Sur Mesure



### Dressing Perfect mat

Décor blanc mat, chêne Vicenza et compartiments noirs.

**COULIDOR**  
Placards et dressings

FABRICATION FRANÇAISE



Sur Mesure



### Dressing Gladstone

Décors sable et gris souris. Poignées strap anthracite et bandes leds encastrées.

**COULIDOR**  
Placards et dressings

FABRICATION FRANÇAISE



Sur Mesure

# Bien choisir

## LES ESCALIERS

Format standard ou sur-mesure, nous vous donnons toutes les informations et les conseils nécessaires pour faire votre choix.



DES CONSEILS D'EXPERT POUR VOUS ACCOMPAGNER DANS VOTRE PROJET.

### Les différentes formes d'escaliers

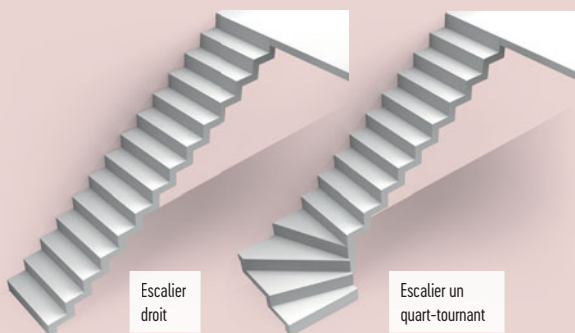

Escalier droit

Escalier un quart-tournant

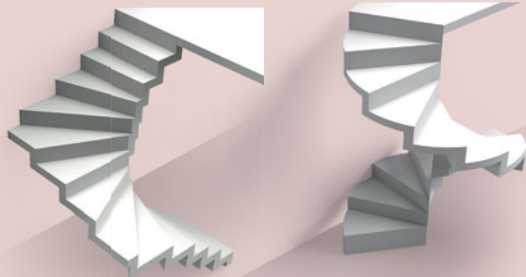

Escalier deux quart-tournant

Escalier hélicoïdal

#### Standard

Les escaliers standard peuvent être droits, à un quart-tournant, à deux-quart-tournant ou hélicoïdaux. Le choix du modèle dépend de l'implantation architecturale, des dimensions de la trémie (ouverture du plafond), de la hauteur à monter et de l'espace disponible au sol pour poser l'escalier :

- L'**escalier droit** est le plus commun, il n'a qu'un seul axe.
- Le **quart-tournant**, dont les premières marches sont perpendiculaires au reste de l'escalier, est adapté aux trémies rectangulaires ou en L.
- Le **deux-quart-tournant**, sera adapté à des trémies plus carrées.
- L'**hélicoïdal ou escalier en colimaçon**, répond aux mêmes avantages que le deux-quart-tournant, mais dans une forme ronde.



#### Sur-mesure

La réalisation d'un escalier sur mesure, c'est l'assurance d'un produit dont la géométrie est optimisée par rapport à l'espace disponible. Cela permet de lui donner le style que vous souhaitez et d'en faire un élément de décoration à part entière.

Vous pourrez définir sa forme, sa rampe, sa balustrade, son matériau et ses finitions.

#### ASTUCE !

**Pour de petits espaces, privilégiez les modèles « gain de place » :**

Escalier hélicoïdal, escamotable, à pas japonais ou encore une échelle de meunier.

## Bien mesurer l'espace pour loger l'escalier

Avant d'installer votre escalier, il est impératif d'en calculer l'encombrement, c'est-à-dire l'espace total qu'il occupera une fois posé. Différentes cotes sont à prendre en compte :

- **La hauteur à monter sol à sol finis** : il s'agit de la hauteur du sol au sol de l'étage supérieur revêtements posés.
- **L'épaisseur de dalle finie**.
- **La trémie** : c'est le terme désignant l'ouverture pratiquée au niveau supérieur. Il faut mesurer la longueur et la largeur, en tenant compte des finitions.
- **L'encombrement de l'escalier** : c'est l'espace disponible au sol pour poser l'escalier, en largeur et en longueur.
- **Le palier d'arrivée** : à l'arrivée et au départ de l'escalier, il est nécessaire de vérifier que la hauteur est suffisante et que le palier d'arrivée mesure au moins 80 cm.

L'escalier doit respecter un rapport précis entre la hauteur et la profondeur des marches – aussi appelée giron ; c'est ce qu'on appelle la relation de Blondel. Le respect de cette norme sera automatiquement calculé et indiqué lors de la définition de votre escalier sur mesure.

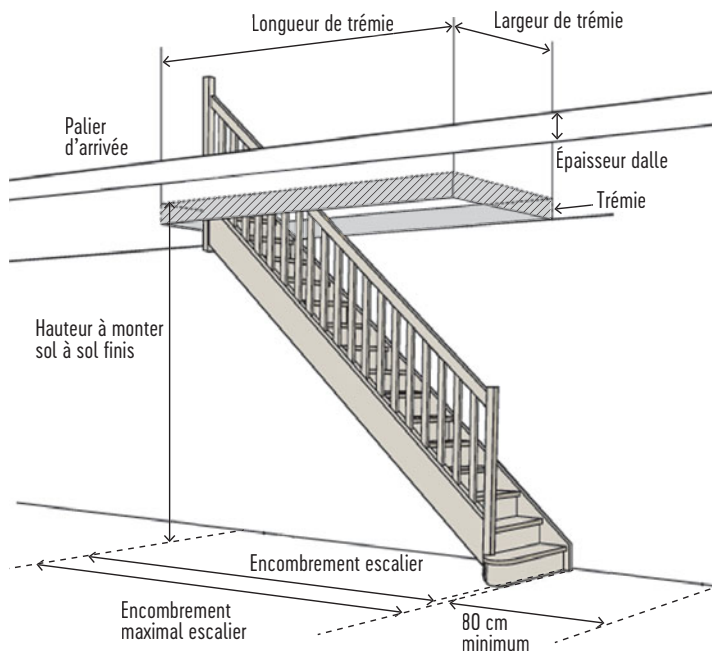

## Les matériaux



### Le bois

Matériau chaleureux par excellence, le bois apporte du charme et du cachet à votre intérieur. Il durera plusieurs dizaines d'années si vous en prenez soin. Avantage important : le bois est un matériau écologique qui ne pollue pas. Afin de préserver la planète, les essences de bois doivent être issues de forêts écologiquement gérées. Très bon rapport qualité-prix.



### L'acier

Solidité, esthétique et durabilité sont les principales caractéristiques de l'escalier en acier. Il s'accorde très bien avec le verre ou le bois pour apporter une touche « industrielle » très en vogue à votre intérieur.

## PENSEZ-Y !

Le garde-corps est un élément de sécurité indispensable.



# Les kits économiques



## Bergen

Escalier sapin en kit. Largeur 80 cm. Marches et limons ép. 31 mm.  
 Rampe fuseau chanfreiné réversible droite ou gauche.  
**Socle recoupable** pour surélever l'escalier.  
 Hauteur 22 cm x Largeur 90 cm  
 27545973

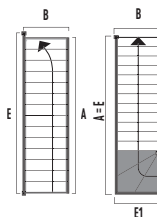

Garantie 10 ANS



## Échelle de meunier

Échelle sapin en kit 2 versions.



Garantie 10 ANS



	Droit	1/4 Tournant
A	Hauteur sol à sol finis. Recoupable 3 cm	
	275 cm	
A	Largeur mini trémie + rampe	
	90 cm	
A	Longueur mini trémie	
	227 cm	
E	Encombrement au sol	
	272 cm	280 cm
E1	Reculément	
	-	84 cm
	Largeur hors tout limon	
	85 cm	
	Nombre de marches	
	14	
	Hauteur de marche	
	19,5 cm	
	Giron	
	19,5 cm	
	Sans rampe	G : 27545881 D : 27545898
	Avec rampe	G : 27545904 D : 27545911

	Cottage Junior	Cottage Medium
	Hauteur sol à sol finis maxi	
	280 cm	300 cm
	Largeur trémie finie	
	70 cm	75 cm
	Longueur trémie finie	
	175 cm	
	Reculément d'arrivée	
	-	230 cm
	Largeur escalier (extérieur limon)	
	65 cm	70 cm
	Nombre de marches	
	13	14
	Hauteur de marche	
	21,4 cm	20 cm
	Section limons et marches	
	14 x 2,7 cm	19 x 3,1 cm
	Giron	
	16 cm	
	Échelle sapin en kit	
	24081450	24504287
	Rampe à lisses sapin	
	2 lisses + 3 montants de 55 x 27 mm	1 lisse de 90 x 30 mm + 1 lisse de 140 x 30 mm + 3 montants de 90 x 30 mm
	24081467	24504294

### Tradi Éco hêtre

Escalier hêtre droit ou 1/4 tournant. Kit économique avec rampe bois et contremarches.

**SOGEM**

Garantie **10 ANS**

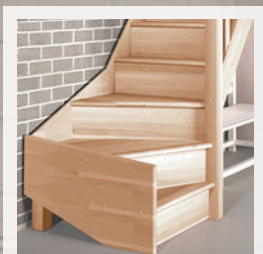

1/4 Tournant

### Tradi Éco sapin

Escalier sapin droit ou 1/4 tournant. Kit économique avec rampe bois et contremarches.

**SOGEM**

Garantie **10 ANS**

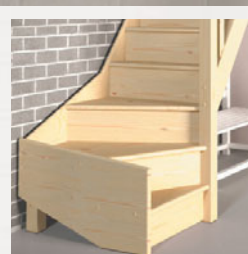

1/4 Tournant



Ambiance réalisée avec le modèle droit.



Ambiance réalisée avec le modèle droit.

	Droit	1/4 Tournant
Hauteur sol à sol finis	280 cm	
Largeur trémie finie	85 cm	
Longueur trémie finie	175 cm	195 cm
Reculément de départ	-	82 cm
Reculément d'arrivée	220 cm	246 cm
Largeur escalier (extérieur limon)	80 cm	
Nombre de marches	13	
Hauteur de marche	20 cm	
Giron	16 cm	
Tradi éco sapin	28891420	G : 28891451 D : 28891499
Tradi éco hêtre	28891512	G : 28891543 D : 28891581

# Les standard pré-montés / Sapin et hêtre lamellé collé

## Caractéristiques techniques

- **2 modèles** : droit et 1/4 tournant bas (sens de la montée à gauche ou à droite). Ajustables en hauteur de 2690 à 2730 mm par recoupe de la première marche, et au-delà par ajout d'un socle.
- **2 essences** : sapin et hêtre lamellé collé.

- Avec contremarches.
- **1 rampe** : à poteaux bois et balustres bois pour les escaliers en sapin. À poteaux bois et lisses inox pour les escaliers en hêtre lamellé collé.
- **Prémontés** : à l'exception des 3 premières marches balancées des modèles 1/4 tournant en kit.

## Info

### Nos escaliers Sapin et Hêtre sont :

- Fabriqués en France.
- Disponibles en délai express.



Les escaliers d'élite

FABRICATION FRANÇAISE



### Droit sapin

26442556



### 1/4 tournant sapin

Sens de montée à gauche ou à droite.  
Gauche 26442518  
Droit 26442501

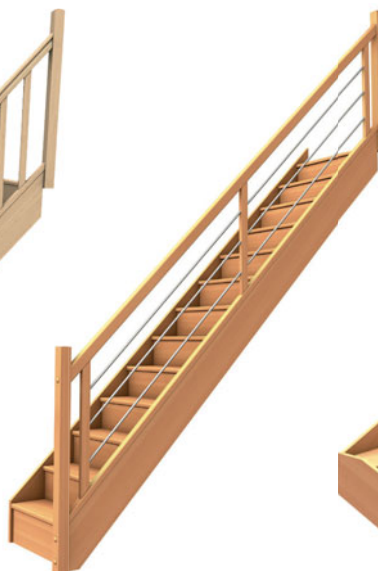

### Droit hêtre

26442549



### 1/4 tournant hêtre

Sens de montée à gauche ou à droite.  
Gauche 26442495  
Droit 26442488

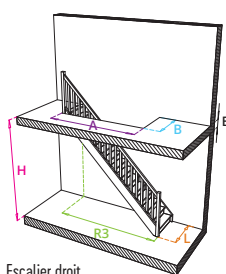

Escalier droit

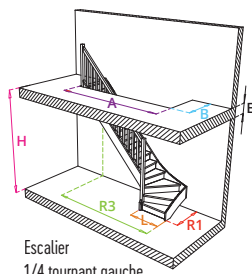

Escalier 1/4 tournant gauche

## L'ACCESSOIRE !

### Socle

Adaptation en hauteur d'un escalier hêtre ou sapin. Hauteur 22 cm.

Hêtre  
26450391

Sapin  
26450384



		Droit	1/4 Tournant
A	Longueur mini trémie finie <sup>(1)</sup>	235 cm	255 cm
B	Largeur mini trémie finie <sup>(1)</sup>	85 cm	
R1	Reculement de départ escalier	-	82 cm
R3	Reculement d'arrivée escalier	257 cm	255 cm
L	Largeur escalier (extérieur limon)	80 cm	
H	Hauteur à monter finie	269 à 273 cm	
	Talon de scellement recoupable	2 cm	
	Nombre de marches	13	
	Hauteur de marche	20,9 cm	
	Giron	20,5 cm	
	Escalier sapin avec rampe à balustre	26442556	G : 26442518 D : 26442501
	Escalier hêtre avec rampe contemporaine	26442549	G : 26442495 D : 26442488

# / Gamme Premio

## Caractéristiques techniques

- **60 modèles** : répartis en 4 formes (D, TB, TBD, U) et 6 hauteurs permettant de couvrir des hauteurs de 2690 à 2930 mm.
- **2 essences** : bois exotique lamellé collé et hêtre lamellé collé.
- **2 emmarchements** : avec ou sans contremarche.

- **2 rampes et garde-corps** : poteaux bois et balustre bois B17 ou poteaux bois lisse inox brossé cadrés. Suivant la norme française des escaliers DTU 36,3, la tolérance de hauteur de la première marche par rapport aux autres marches, une fois l'escalier posé, est de - 30/+ 10 mm. Les escaliers prédéfinis sont livrés avec un talon de scellement de + 20 mm pour faciliter le scellement sur sol non fini.

## Info

**Nos escaliers gamme Premio sont :**

- Fabriqués en France.



### Droit (D)\*\*

À partir de

**2299€\***

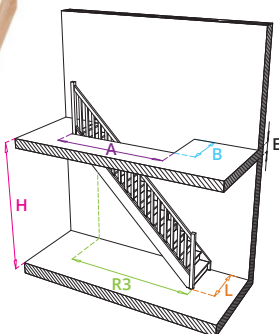

**Flashez**  
pour tout  
savoir sur cet  
Escalier D



### 1/4 tournant bas sans marche débordante (TB)\*\*

À partir de

**2429€\***

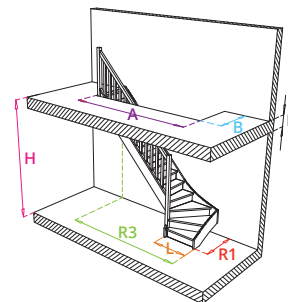

**Flashez**  
pour tout  
savoir sur cet  
Escalier TB

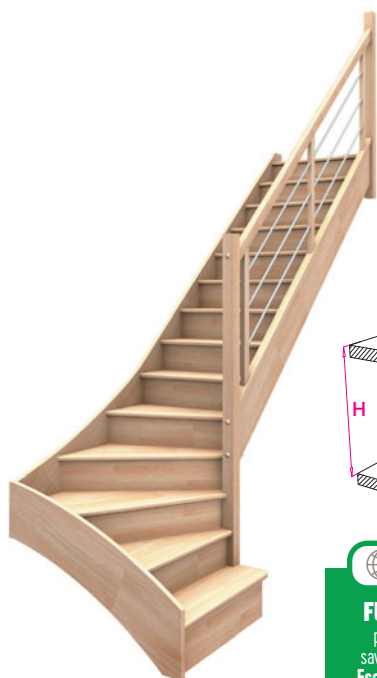

### 1/4 tournant bas avec marche débordante (TBD)\*\*

À partir de

**2429€\***

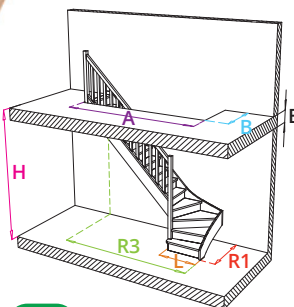

**Flashez**  
pour tout  
savoir sur cet  
Escalier TBD



### 2/4 tournant (U)\*\*

À partir de

**3029€\***

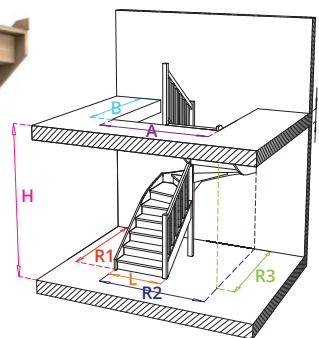

**Flashez**  
pour tout  
savoir sur cet  
Escalier U



\* Prix valable jusqu'au 30 mars 2024.

## Les sur mesure



### Style limon central\*\*

#### 1 poutre centrale métal

Forme quart-tourant bas avec marche débordante.

Rampe : poteaux bois, balustres métal.

Marches : hêtre lamellé collé, vernis teinte blanchie.

Limon : métal, peinture thermolaquée sablée noir 9005.



FABRICATION FRANÇAISE



### Style à l'anglaise\*\*

#### 2 crémaillères excentrées métal

Forme quart-tourant milieu.

Rampe : poteaux inox remplissage en verre, main courante bois.

Marches : hêtre lamellé collé, vernis teinte wengé. Limon : métal, peinture thermolaquée sablée blanc 9010.



FABRICATION FRANÇAISE



### Style à l'anglaise\*\*

#### 2 crémaillères excentrées bois

Forme quart-tourant milieu.

Rampe : poteaux bois, lisses en métal, soubassement du garde-corps en verre.

Marches : hêtre lamellé collé, vernis teinte chêne moyen et blanchie.



FABRICATION FRANÇAISE



### Style à la française\*\*

#### 2 limons traditionnels bois

Forme quart-tourant milieu.

Rampe : poteaux en bois, balustres en bois droites sans gorge.

Marches : bois exotique lamellé collé, vernis teinte wengé et blanchie.



FABRICATION FRANÇAISE



### Style à limons centraux\*\*

#### 2 crémaillères centrées métal

Forme droit.

Rampe : poteaux en bois, lisses métal.

Soubassement en verre synthétique.

Marches : hêtre, vernis teinte blanchie.

Métal peinture thermolaquée sablée noir 9005.



FABRICATION FRANÇAISE



### Style à la française\*\*

#### 2 limons traditionnels bois

Forme double quart-tourant.

Rampe : poteaux et main courante en inox, remplissage en verre.

Marches : chêne, vernis incolore.



FABRICATION FRANÇAISE



# Les contemporains

## Des lignes modernes et épurées !

L'escalier contemporain se décline en de nombreuses réalisations pour s'adapter à vos besoins et vos envies.

Forme, matériaux, finitions et rampe : choisissez tous les éléments pour réaliser votre projet personnalisé. Consultez votre magasin.



Garantie **10 ANS**

**Retrouvez**  
l'ensemble de  
notre offre escaliers  
modulaires



Pour cette configuration  
mise en ambiance.

### Atlanta\*\*

Pour les espaces restreints.  
Installation facile. Volée droite.  
11 marches multiplex.  
2 variantes de rampes  
disponibles. Finition au choix  
parmi marches hêtre + structure  
et rampe gris perle ou noir,  
ou tout anthracite.

Ambiance réalisée avec marches  
et structure anthracite RAL 7016,  
rampe modèle Atlanta 1 30363669\*\*



Pour cette configuration  
mise en ambiance.

### Dallas\*\*

Volée droite ou 1/4 tournant.  
11 marches en hêtre multiplex verni.  
Hauteur sol / sol maximale : 300 cm.  
Finition structure et rampes au choix  
parmi gris perle, anthracite 7016 et  
noir 9005. Garde-corps d'étage  
disponible.

Ambiance réalisée avec structure gris perle. Volée quart-tournant 30363670\*\*



Pour cette configuration  
mise en ambiance.

### Hamburg\*\*

Élégant et personnalisable.  
Disponible en volée droite,  
1/4 tournant, 2/4 tournant, en 3  
matériaux (chêne huilé, chêne huilé  
blanc ou hêtre huilé) et 2 largeurs  
de marches (75 ou 85 cm), 4 finitions  
de structure et rampes (blanc 9016,  
gris perle, anthracite 7016 ou noir 9005).  
4 variantes de rampes.  
Hauteur sol / sol maximale : 322 cm.

Ambiance réalisée avec structure blanc RAL 9016, 11 marches  
hêtre huilé L. 75 cm, rampe Design lisses horizontales Ø 10 mm.  
Volée double quart-tournant 30363683\*\*

# Les contemporains

## L'escalier hélicoïdal !

Pratique par son faible encombrement au sol et élégant, l'escalier hélicoïdal convient à tous les intérieurs, contemporains ou plus classiques.

En bois / métal ou tout métal, choisissez vos options et finitions pour réaliser l'escalier qui s'intégrera parfaitement dans votre intérieur.



### Suono smart\*\*

Structure acier et main courante PVC noires. 12 marches hêtre verni, poids maximum 200 kg.

Sens du montage modulable (sens horaire ou anti-horaire).

Hauteur standard : 247 à 305,5 cm (possibilité de réduire en retirant des marches).

Trémie minimum : 120 x 65 cm.

Dimension d'encombrement : 120 x 65 cm.

Hauteur des marches : 19 à 23,5 cm (par intervalles de 5 mm).

Giron : 15,4 cm.

Hauteur garde-corps : 90 cm.

Angle de rotation des marches : 14°.

Angle de rotation de l'escalier avec 12 marches : 168°.

30362924\*\*

FABRICATION AUTRICHIENNE Garantie 2 ANS

### Venezia\*\*

Structure acier blanc. Main courante Ø 4 cm, 12 marches et 1 palier de sortie hêtre massif teinte naturelle. Poids maximum 200 kg.

5 lisses inox acier inoxydable Ø 6 mm.

Sens du montage modulable (sens horaire ou anti-horaire).

Hauteur standard : 198 à 309 cm (jusqu'à 356 cm en commandant des marches supplémentaires).

Diamètre : 120 cm.

Trémie minimum : 120 x 120 cm.

Hauteur des marches : 22 à 23,8 cm (par intervalles de 3 mm).

Giron : 21 cm.

Largeur marche palière : 65 cm. Hauteur garde-corps : 90 cm.

Angle de rotation des marches : 28,3°.

Angle de rotation de la marche palière : 60°.

30362925\*\*

FABRICATION AUTRICHIENNE Garantie 5 ANS

# Les mains courantes

## Kit main courante

Pour les rampants sans angles ni continuité.  
Main courante de 2 m + 2 embouts de finition (uniquement pour l'aluminium) + 2 supports + visserie.

**Alu blanc** 24753029

**Alu gris** 24057158

**Alu noir** 24753036

**Alu poli** 24753043

**Pin massif brut** 24057165

**Pin massif miel** 24057172

**New Rondo alu anthracite**

**RAL 7016 mat texturé** 30363700

**New Rondo alu anodisé** 30363690

**Nouveau**  
**Nouveau**

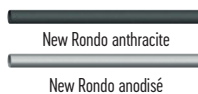

## Kit d'angle

Pour main courante New Rondo.

**Alu anthracite RAL 7016 mat texturé** 30363698

**Alu anodisé** 30363688

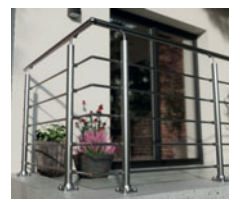

## Embouts **Nouveau**

Pour main courante New Rondo.

**Alu anthracite RAL 7016 mat texturé** 30363702

**Alu anodisé** 30363692



## Main courante

**Sapin 50 x 50**

**2 m** 27545638

**3,60 m** 27545645

**Rondo**

Ø 40 mm. Longueur 2 m.

Pour usage intérieur.

**R14 Hêtre** 26896311

**R15 Chêne** 26896328

**Nouveau**

Ø 40 mm. Longueur 3 m.

Fournie avec 1 connecteur.

**New Rondo alu anthracite RAL 7016 mat texturé** 30363701

**New Rondo alu anodisé** 30363691



Rondo bois

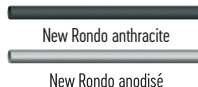

## Supports à visser

Pour main courante bois.

**Gris** 27545935

**Noir** 27545928

**Acier chromé** 27598177



**Nouveau**

Pour main courante New Rondo. Ajustable.

**Alu anthracite RAL 7016 mat texturé** 30363703

**Alu anodisé** 30363693



# Les barrières de sécurité **Nouveau**

## / Protections enfants

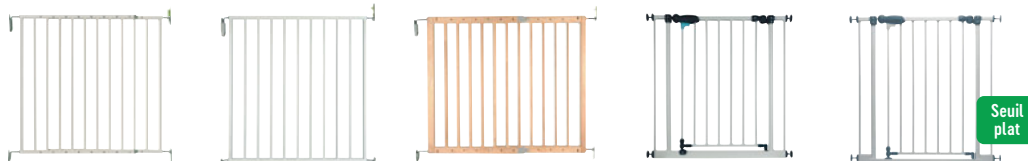

	<b>Victoria</b>	<b>Vogue</b>	<b>Prune</b>	<b>Aalto</b>	<b>Enzo</b>
<b>Fixation</b>	À fixer au mur, vis fournies.	À fixer au mur, vis fournies.	À fixer au mur, vis fournies.	Sans perçage.	Sans perçage.
<b>Hauteur</b>	73 cm	73 cm	77 cm	77 cm	77 cm
<b>Largeur</b>	64/113 cm	69/75 cm	69/107 cm	73/81 cm	73/81 cm
<b>Matière</b>	Métal	Métal	Bois	Métal	Métal
<b>Ouverture</b>	Ouverture d'une seule main, dans les 2 sens ou dans 1 sens.				
<b>Sécurité</b>	2 mouvements distincts et consécutifs nécessaires pour ouvrir la barrière.				
<b>Coloris</b>	Blanc	Blanc	Brut	Blanc	Blanc
<b>Prix</b>	29013210	29013203	29013197	29013234	30358696

## / Protections animaux

Barrières extensibles adaptées uniquement aux animaux



	<b>1 Stop'fix</b>	<b>2 Stop'max</b>	<b>3 Press'fix</b>
<b>Fixations</b>	À fixer au mur, vis fournies.	À fixer au mur, vis fournies.	Sans perçage.
<b>Dimensions</b>	H. 83 x l. 60/110 cm	H. 83 x l. 60/230 cm	H. 83 x l. 65/104 cm
<b>Matière</b>	Bois		
<b>Coloris</b>	Brut	Blanc	Brut
<b>Prix</b>	23362581	23362598	30358704

# Les garde-corps

**Nouveau**

UTILISATION  
Intérieure

## Kits garde-corps

Kit comprenant :

- 1 main courante.
- 2 embouts de finition.
- 2 poteaux pour fixation au sol ou latérale (3 pour le kit en 2,50 m).
- 5 lisses et 10 embouts de finition pour lisses.
- 5 jonctions pour lisses.
- 1 jonction pour main courante (excepté Intério).
- 1 tube de colle.

**SOGEM**



Ambiance réalisée avec Intério acier fixation latérale.

UTILISATION  
Intérieure et  
extérieure



Ambiance réalisée avec Pure Black aluminium noir RAL 9005 fixation au sol.

**INDISPENSABLE !**

Pour un garde-corps  
sécurisé !

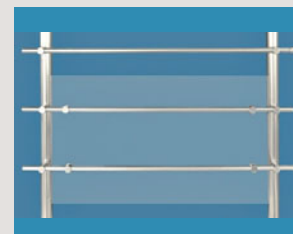

**Verre acrylique A25**

À fixer en zone basse.

Placement sur tube.  
Ép. 4 mm x L. 950 mm x H. 500 mm.  
26896441

**Intério Nouveau**  
acier RAL 9006  
main courante hêtre

**New Rondo Nouveau**  
aluminium anodisé argent

**New Rondo Nouveau**  
aluminium anthracite  
RAL 7016 mat texturé

**Harmony Nouveau**  
acier inox A304

**Pure Black**  
aluminium noir RAL 9005

### Kit fixation latérale

Longueur 1,50 m	30363673	30363686	30363696	30363679	30103736
Longueur 2,50 m	30363674	30363687	30363697	30363680	30103737

### Kit fixation au sol

Longueur 1,50 m	30363671	30363684	30363694	30363677	30103734
Longueur 2,50 m	30363672	30363685	30363695	30363678	30103735

<b>Kit angle</b>	30363675	30363688	30363698	30363681	30103738
------------------	----------	----------	----------	----------	----------

<b>Fixation pour verre</b>	30363676	30363689	30363699	30363682	30103739
----------------------------	----------	----------	----------	----------	----------

Garantie **10 ANS**

Garantie **5 ANS**

Garantie **5 ANS**

Garantie **5 ANS**

Garantie **5 ANS**

**Nouveau**

UTILISATION  
intérieure et  
extérieure



Ambiance réalisée avec Harmony acier inoxydable A304, fixation au sol.

**Kit rampe d'accès  
Mérignac**

Rampe composée de poteaux et main courante en aluminium.  
Angle réglable, s'adapte à toutes les pentes.  
Longueur 1,50 m. Profil rampe diamètre 55 mm.  
Poteaux rectangulaires. Pose sur platines au sol  
ou sur les marches.

29315642

UTILISATION  
intérieure

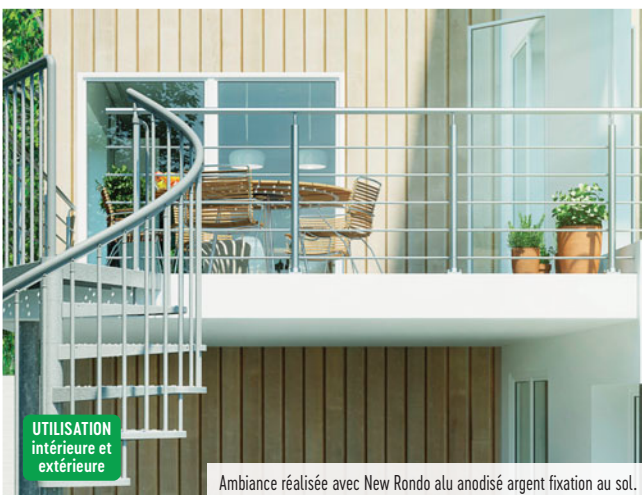

UTILISATION  
intérieure et  
extérieure

Ambiance réalisée avec New Rondo alu anodisé argent fixation au sol.



UTILISATION  
intérieure et  
extérieure

Ambiance réalisée avec New Rondo alu anthracite RAL 7016 mat texturé fixation latérale.



**Kit Jura Bois**

Hauteur 1 m.  
Fuseaux sapin chanfreinés.  
Section : 25 x 62 x 920 mm.

Longueur 1 m 27545959  
Longueur 2 m 27545942  
Longueur 3,20 m 27545966



Garantie 5 ANS

**Accessoires au détail**

Pour réaliser vous-même votre balustrade en bois.



**Main courante**

Sapin 50 x 50  
2 m 27545638  
3,60 m 27545645

**Poteau**

Sapin  
70 x 70 Hauteur 1,20 m  
27545614



**Support fixation poteau**

27547441



		Bois		Métal	Accordéon	Coupe-feu EI 45
		<b>1 MC-Step</b>	<b>2 Polar 60</b>	<b>3 Steel</b>	<b>4 Élégance</b>	<b>5 Eurofire</b>
Trémie		120 x 60 cm	120 x 60 cm	120 x 60 cm	90 x 60 cm	120 x 60 cm
		30362926	30362928	30362930	30362932	30362934
		140 x 70 cm	140 x 70 cm	140 x 70 cm	120 x 60 cm	-
	30362927	30362929	30362931	30362933	-	
Caisson	Matière	MDF blanc 18 mm.	Epicéa 27 mm.	MDF blanc 18 mm.	MDF blanc 18 mm.	Epicéa 27 mm.
	Hauteur	130 mm				
Couvercle trappe	Matière	HDF blanc et épicea.				
	Épaisseur	33 mm	60 mm	33 mm	33 mm	60 mm
	Isolation	Mousse dure de polystyrène 27 mm.	Mousse dure de polystyrène 54 mm.	Mousse dure de polystyrène 27 mm.	Mousse dure de polystyrène 27 mm.	Laines de roche 54 mm.
	Coefficient transfert thermique	1,10 W/m².K	0,65 W/m².K	1,10 W/m².K	1,10 W/m².K	0,70 W/m².K
	Classe étanchéité à l'air	3	4	3	3	4
Matière marches et limon		Épicéa 27 mm.	Épicéa 27 mm.	Métal.	Métal.	Épicéa 27 mm.
Échelle	Nombre de sections	3	3	3	1 (échelle à accordéon)	3
	Nombre de marches	12	12	12	11	12
	Taille des marches	346 x 80 x 27 mm	360 x 110 x 35 mm	360 x 110 x 35 mm	360 x 110 x 35 mm	346 x 80 x 27 mm
	Charge maximum	150 kg				
	Largeur de passage	34,6 cm	34,6 cm	36 cm	36 cm	34,6 cm
	Écart entre les marches	23 cm				
	Hauteur sous plafond max	280 cm	280 cm	280 cm	300 cm	280 cm
Niveau d'assemblage en usine		Bas.	Entièrement assemblé.	Haut.	Entièrement assemblé.	Entièrement assemblé.
Accessoires	Rampe	-	Métal.	Métal.	-	Métal.
	Patins	-	-	-	PVC.	-



FABRICATION AUTRICHIENNE

Garantie 2 ANS

# Les trappes

## Trappes type BBC

Modèle avec couvre-joint PVC blanc. Plus de coupe à 45°. Plus besoin de peindre. Anti-rayures. Utilisable en rénovation. Livré avec un adhésif de protection pour le couvre-joint PVC blanc. Breveté. Différents types de réhausse possibles de 260 mm à 400 mm. Dimensions 490 x 590 mm.

**La trappe BBC avec réhausse de 300 mm** 25090390

**La trappe BBC avec réhausse de 350 mm** 26409283

**La trappe BBC avec réhausse de 400 mm** 26409290



Idéal Bâtiment BBC. Satisfait pleinement à la norme NF-EN 1389 pour les pavillons en RT 2012.

- 1 Réhausse de 300 mm en aggloméré ép. 16 mm.
- 2 Couvre joint PVC blanc + adhésif de protection.
- 3 Fond mélaminé blanc de 12 mm.
- 4 Isolant Graphipan 30 ép. 250 mm (R = 8,0).
- 5 2 joints d'étanchéité à l'air.
- 6 2 batteuses spéciales qui plaquent le fond sur le joint.
- 7 Bouchons en PVC blanc pour l'esthétique et l'étanchéité à l'air des batteuses.

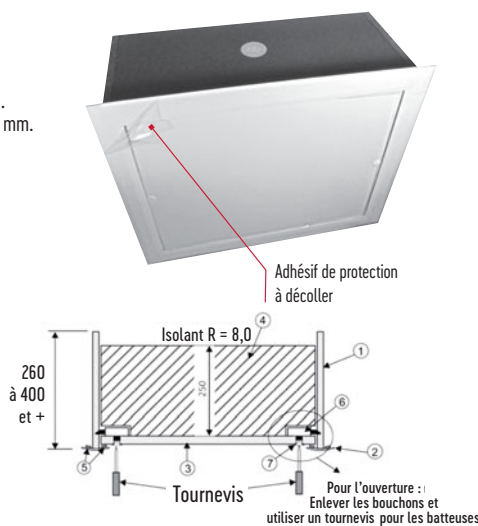

FABRICATION FRANÇAISE



## CONSEIL de l'expert !

**N'hésitez pas à nous consulter pour les trappes de combles avec autres types de réhausse.**

Mais aussi pour :

- Les trappes de combles avec couvre-joint bois.
- Les trappes de combles fer laqué blanc invisible et trappes coupe-feu.
- Les trappes verticales (blanc, coupe-feu).
- Les dimensions hors standard. R423-22 à R423-49 et R431-7.

## Trappe RE 2020 Nouveau

Modèle avec couvre-joint 12 x 45 mm en bois exotique. Fond mélaminé blanc de 12 mm. 2 joints d'étanchéité à l'air à l'intérieur et à l'extérieur du couvre-joint. 2 batteuses de verrouillage brevetées. 2 obturateurs en PVC blanc pour l'esthétique et l'étanchéité des batteuses. Réhausse de 330 mm en aggloméré ép. 16 mm. Isolant PSE gris (certificat d'acermi n°21/171/1537) ép. 310 mm.

Passage : 500 x 500 mm  
Dimensions hors tout : 590 x 590 mm  
Réservation : 560 x 560 mm  
30362420



FABRICATION FRANÇAISE

## Trappes non-isolantes

Modèle avec couvre-joint PVC blanc. Fond mélaminé blanc. Différents types de réhausse possibles de 35 mm à 400 mm. Dimensions 490 x 590 mm.

**La trappe non isolante avec réhausse de 35 mm**  
25090413

Nous consulter pour les autres types de réhausse\*.

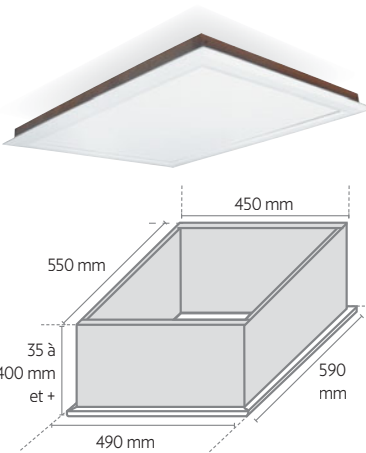

FABRICATION FRANÇAISE

## Trappes isolantes

Modèle avec couvre-joint PVC blanc. Caractéristiques esthétiques identiques au modèle BBC mais avec isolant de 100 mm. Fond mélaminé blanc. 1 joint blanc d'étanchéité à l'air. Différents types de réhausse possibles de 200 mm à 400 mm. Dim. 490 x 590 mm.

**La trappe isolante avec réhausse de 300 mm**  
25090406

Nous consulter pour les autres types de réhausse\*.

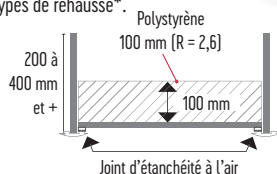

FABRICATION FRANÇAISE

## Trappes coupe-feu 1 H

**Horizontale 600 x 600 mm**

Modèle avec sur cadre bois exotique avec panneau médium. Système de fermeture à crémone 2 points en applique avec verrouillage central. Ferrage sur 2 paumelles de 140 x 80 mm. PV feu CSTB N RS08-012.

26409320

**Verticale 500 x 500 mm**

Modèle avec sur cadre médium monobloc à peindre. Joints isophonique et intumescent. Laine de roche 30 mm. PV feu CSTB N 05-V-061

26409344



Certificat coupe-feu

FABRICATION FRANÇAISE

## Trappes d'accès verticales

Ouverture vers l'avant rapide et pratique :

- 1 seule batteuse.
- Porte en mélaminé blanc.
- Cadre en bois exotique.

Passage : 385 x 490 mm  
Dimensions : 500 x 600 mm  
Réservation : 445 x 550 mm  
26946924



FABRICATION FRANÇAISE

## GEDIBOIS, ACTEUR LOCAL, responsable et engagé !



Réseau coopératif de 750 collaborateurs et collaboratrices, Gedibois est au service des **professionnels et particuliers.**

Gedibois, spécialiste de la construction, de la rénovation et de l'aménagement, vous trouverez dans chacun de nos points de vente l'accueil et l'expertise technique de conseillers professionnels pour bien vous guider dans votre projet.

Soucieux de son impact environnemental, chacun de nos adhérents indépendants est engagé dans une démarche responsable des achats en soutenant la gestion durable des forêts.

**Gedibois**  
*Experts par passion.*

**LNB**  
PARTENAIRE OFFICIEL

**Betclic ELITE** **PRO B**

Fiers d'être partenaires de la LNB, nous accompagnerons avec passion les clubs de Betclic ELITE et Pro B jusqu'en 2025.

Illustrations non contractuelles. Textes et prix valables sous réserve d'erreurs typographiques. Prix TTC maximum conseillés départ point de vente (TVA 20 % incluse) paiement comptant. Les montants des éco-participations sont inclus dans nos prix de vente. Gedibois se réserve le droit de modifier ou de supprimer sans préavis les modèles caractéristiques des produits définis dans le présent catalogue. Le prix de nos produits par conditionnement est disponible en point de vente. Crédits Photos : 3drender / studio contrejour / Ceramiche Cesars® / shutterstock / istock / adobestock. Prix valables jusqu'au 31 mars 2024.

**+ DE  
55  
AGENCES  
à votre disposition !**



Retrouvez-nous sur  
**GEDIBOIS.FR**

**Gedibois**  
*Experts par passion.*